



CANYON
YOU CAN



Kids smart watch Cindy
CNE-KW41WP/BL/YB

QUICK GUIDE V 1.0



EN.....	5
AR.....	7
BG.....	9
BS.....	11
CS.....	13
DE.....	15
EL.....	17
ES.....	19
ET.....	21
FR.....	23
HR.....	25
HU.....	27
IT.....	29
KK.....	31
LT.....	33
LV.....	35
NL.....	37
PL.....	39
PT.....	41
RO.....	43
RU.....	45
SK.....	47
SL.....	49
SR.....	51
UK.....	53



A

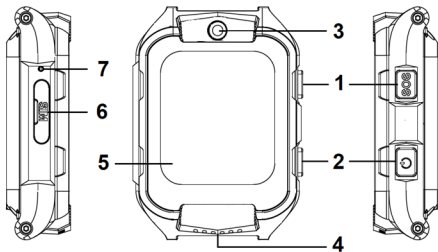

B

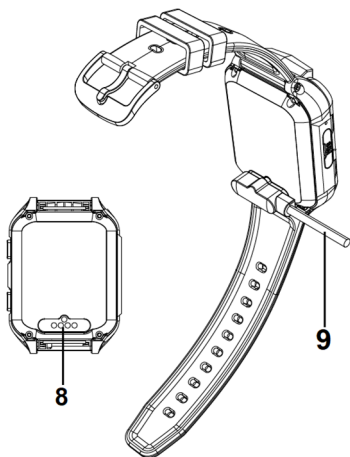

C

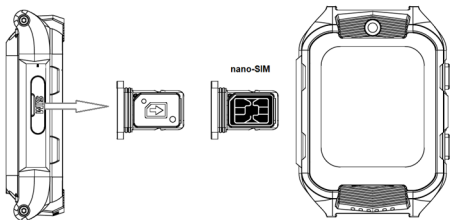

D



Normal SIM Card

Normal SIM
Card after cutting

Micro SIM Card

NANO Card

E



F-1

F-2

F-3

F-4

F-5

F-6

F

GENERAL INFO

The Canyon **Cindy KW-41** device is a smart watch for children with a large set of functions, which works autonomously and supports a SIM card.

Article: CNE-KW41WP (white/pink), CNE-KW41BL (blue/light blue); CNE-KW41YB (yellow/black).

DEVICE DESCRIPTION

WARNING! The device is not intended for children under 4 years old.

Functions: two-way calls; incoming SMS; emergency call (3 first numbers in the phone book); phone book (up to 15 numbers); support 4G; silent mode; built-in music player; USB mode for transferring music files from/to PC; camera; photo album; calculator; pedometer; stopwatch; alarm; 7 games.

Specifications: DC 5.0 V / 1.0 A; IP67; 192 MB RAM; 128 MB ROM. ASR3603S, 832 MHz. Screen: 1.6 inches, IPS, touchscreen, 240×280 pixels. Network: 2G, 4G, GSM 850/900/1800/1900 MHz; GSM 900: 33 dBm, GSM 1800: 30 dBm; LTE: B 1/2/3/5/7/8/20. Camera: 0.3 MP. Built-in TF card: 512 MB, non-removable. Slot for nano-SIM. Case: plastic; 53.3×42.3×14.5 mm. Strap: silicone, 20×230 mm. Weight: 42 g. Battery: lithium polymer, 3.7 V, 680 mAh, non-removable. Full charge time: 3.5 h. Operation time: in active mode up to 2 days; in standby mode up to 5 days. Operating conditions: temperature 0–40 °C, humidity 0–80 %.

Accessories: smart watch Cindy KW-41, charging cable Pogo pin (4 pin) with USB Type-A (length 50 cm), the SIM card ejection tool, quick start guide.

EXTERIOR VIEW (figures A, B, C). 1. Button 1. 2. Button 2. 3. Camera. 4. Speaker. 5. Screen. 6. SIM card tray. 7. Microphone. 8. Electrical contacts for charging and data transfer. 9. Charging cable.

PREPARATION FOR OPERATION

Charging (figure C). Charge the device before using it for the first time. To do this, connect the charging cable (9) to the electrical contacts (8) as shown in figure C and connect it to the power supply. A full charge is displayed on the watch screen as an icon .

WARNING! The power supply output should not exceed 5.0 V 1.0 A (power adapter not included).

Inserting a SIM card (figure D, E). The device must be turned off while the card is being installed. Before installation, make sure that the nano-SIM card is activated and 4G data transfer is connected. Use the SIM ejection tool to remove the SIM card tray (6), and insert the card as shown in figure D. Then carefully insert the tray into the watch.

On/Off. To turn the device on or off, press and hold button 2 for two seconds.

Note. Date and time are automatically set by your mobile carrier. Turn the watch on with a SIM card inserted and wait for synchronization.

Change of watch faces. For more information on selecting a watch face, see the full user manual at canyon.eu/drivers-and-manuals.

Quick menu. While on the screen watch face, swipe down to go to the quick menu. Here you can find information about the level of the GSM and 4G signal, battery level, information about the time, date and day of the week, controls for screen brightness and sound volume, as well as access to the device settings. To return to the main screen watch face, press the button 2.

OPERATION

Outgoing calls. On the main watch face, swipe to the left or right, select "Dialing a number" (figure F-1), and enter the desired phone number. Or go to "Contacts" (figure F-2) and select the desired contact. Then press the "Call" button to make a call. To cancel the call, press button 2.

Incoming calls. When a call comes in, press "Accept" to answer or "Reject" to reject the call.

Emergency call. To call on the emergency numbers, press and hold button 1 for 1–2 seconds. The screen will ask you to confirm the call: press "Yes" to call or "No" to cancel. For more information see the full user manual at canyon.eu/drivers-and-manuals.

Incoming text messages. When you receive a new SMS message, a notification appears on the screen. Press the "View" button to read the message.

Camera. On the main watch face, swipe to the left or right and select the camera icon (figure F-3). Press the shutter button on the screen to take a photo. Photos are stored on the memory card.

Album. For details on viewing, sorting, or deleting photos from "Album" (figure F-4), see the complete user manual available at canyon.eu/drivers-and-manuals.

Music player and USB mode. The watch has a built-in memory card on which you can record music tracks (mp3) and listen to them in the "Music Player" (figure F-6). For more information about downloading files in "USB Mode" (figure F-5) and listening to them, see the full user manual.

For detailed information about other watch features, see the full user manual available at canyon.eu/drivers-and-manuals.

TROUBLESHOOTING

The watch does not turn on. Charge the device during a few minutes. If the watch does not charge, check the charger and USB cable.

Incoming/outgoing calls do not work. Check if the SIM card is properly inserted. Make sure that the PIN code request is disabled.

The voice is not heard during the conversation. Make sure that the microphone opening is clear. Do not use sharp objects to clean the opening as they may damage the microphone. If the above steps do not solve the problem, contact support at canyon.eu/ask-your-question.

REGULATIONS FOR SAFE USE

Do not press the screen with sharp objects or apply too much pressure. Do not disassemble or attempt to repair the device yourself. Do not drop, throw or bend the device. To avoid injury, do not use a watch with cracks or other flaws. Clean with a dry or slightly damp cloth only after turning the device off and disconnecting it from the power supply.

WARRANTY CONDITIONS. The warranty is 2 years from the date of purchase, unless otherwise specified by local law. Service life is 2 years. Additional warranty information is available at canyon.eu/warranty-terms.

All information contained in this document is subject to change without prior notice to the user. For up-to-date information and detailed information about the device, the connection process, certificates, warranty and quality, as well as the functionality of the Canyon Life application, please refer to the relevant installation and operation guides available on the web page canyon.eu/drivers-and-manuals. All trademarks and brands are the property of their respective owners. Made in China.

Radio Equipment Directive 2014/53/EU.

More information at canyon.eu/certificates.

Manufacturer: ASBISc Enterprises PLC, Iapetou, 1, Agios Athanasios, 4101, Limassol, Cyprus. Tel. +357-25-85-70-00, asbis.com.

Importer/distributor: ASBISc Enterprises PLC, Iapetou, 1, Agios Athanasios, 4101, Limassol, Cyprus, asbis.com

المعلومات العامة

جهاز **Canyon Cindy KW-41** ساعة ذكية للأطفال مع مجموعة كبيرة من الوظائف، والتي تعمل بشكل مستقل وتدعم بطاقة SIM.

معلومات المنتج: CNE-KW41WP (بيضاء/وردية)، CNE-KW41BL (زرقاء / زرقاء سماوية)؛ CNE-KW41YB (سوداء/صفراء).

وصف الجهاز

الانتباه! الجهاز غير مخصص للأطفال دون سن 4 سنوات.

الوظائف: مكالمات ثنائية الاتجاه؛ رسائل قصيرة واردة؛ مكالمات طارئة (جهات قائمة في الأولى الأرقام 3 الاتصال)؛ دعم G4؛ حفظ جهات الاتصال (حتى 15 رقماً)؛ الوضع الصامت؛ تشغيل موسيقى مدمج؛ وضع USB لنقل ملفات الموسيقى من/إلى الحاسوب؛ كاميرا؛ اليوم الصور؛ حاسبة؛ مقياس الخطو؛ ساعة إيقاف؛ منبه؛ 7 ألعاب.

المواصفات: 5,0 فلت / 1,0 أمبير؛ IP67؛ RAM 192 ميغا بايت؛ ROM 128 ميغا بايت. الشاشة: 1,6 بوصة، IPS، تعمل باللمس، 240×280 بكسل. الشبكة: GSM، 4G، 2G، GSM 1800، GSM 900، GSM 33 dBm، GSM 30 dBm، LTE: B 1/2/3/5/7/8/20. الكاميرا: 0,3 ميغا بكسل. بطاقة TF منمجة: 512 ميغا بايت، غير قابلة للإزالة. فتحة Nano-SIM. الجسم: بلاستيك؛ 5,7×3,7 فلت، 680 ملي أمبير-ساعة، غير قابلة للإزالة. وقت الشحن الكامل: 3,5 ساعة. مدة العمل: في وضع الاستخدام النشط حتى يومين؛ في وضع الاستعداد حتى 5 أيام. ظروف التشغيل: درجة الحرارة °C 40-0 الرطوبة % 80-0.

محتويات العبوة: الساعة الذكية Cindy KW-41، كابل الشحن Pogo pin (4 pin) مع USB Type-A (الطول: 50 سم)، مشبك لإدخال بطاقة SIM، دليل البدء السريع.

المظهر (الأشكال A و B و C). 1. الزر 1. 2. الزر 2. 3. الكاميرا. 4. مكبر الصوت. 5. الشاشة. 6. فتحة لبطاقة SIM. 7. الميكروفون. 8. وصلات كهربائية للشحن ونقل البيانات. 9. كابل الشحن.

التحضير للتشغيل

الشحن (الصورة C). اشحن الجهاز قبل استخدامه لأول مرة. للقيام بذلك، قم بتوصيل كابل الشحن (9) بالوصلات الكهربائية (8) كما هو موضح في الشكل C، ثم بمصدر الطاقة. يتم عرض الشحن الكامل على شاشة الساعة كرمز .

الانتباه! يجب ألا يتجاوز بارامترات الخرج لمصدر الطاقة 5,0 فلت / 1,0 أمبير (محول الطاقة غير مشمول في المجموعة).

تثبيت بطاقة SIM (الشكلين D و E). أثناء تثبيت البطاقة، يجب أن يكون الجهاز قيد إيقاف التشغيل. قبل التثبيت، تأكد من أن بطاقة nano-SIM ونقل بيانات G4 منشطان. باستخدام الأداة لتثبيت SIM أخرج حامل بطاقة SIM بطاقة (6) وقم بتثبيت البطاقة كما هو موضح في الشكل D. بعد ذلك، أدخل حامل بحذر في الساعة.

بدء إيقاف التشغيل. لبدء أو إيقاف تشغيل الجهاز، اضغط مع الاستمرار على الزر 2 لمدة ثانيتين.

ملاحظة. يتم تعيين التاريخ والوقت تلقائياً من قبل مشغل شبكتك. ابدأ تشغيل الساعة وبطاقة SIM مدخلة فانتظر المزامنة.

تبدل أوجه الساعة. التفاصيل حول تحديد أوجه الساعة متاحة في دليل المستخدم الكامل على canyon.eu/drivers-and-manuals.

القائمة السريعة. من شاشة وجه الساعة، مرر إصبعك لأسفل للتنقل إلى القائمة السريعة. يمكنك هنا العثور على معلومات حول مستوى إشارة GSM و G4 ومستوى شحن البطارية ومعلومات حول الوقت والتاريخ ويوم الأسبوع وعناصر التعديل لسطوح الشاشة ومستوى الصوت، بالإضافة إلى التنقل إلى إعدادات الجهاز. للعودة إلى الشاشة الرئيسية بواجهة الساعة، اضغط على الزر 2.

التشغيل

مكالمات صادرة. على الشاشة الرئيسية، مرر إصبعك لليسار أو اليمين، فحدد "اتصال برقم" (الشكل F-1)، ثم أدخل رقم الهاتف المطلوب، وإلا انتقل إلى "جهات الاتصال" (الشكل F-2) فحدد جهة الاتصال المطلوبة. بعد ذلك، انقر على زر "اتصال" لإجراء مكالمة. لإلغاء المكالمة، اضغط على الزر 2.

مكالمات واردة. أثناء مكالمة واردة، اضغط على "قبول" للرد أو "رفض" لرفض المكالمة.

مكالمات طارئة. للاتصال بخدمة الإنقاذ، اضغط مع الاستمرار على الزر 1 لمدة ثانية واحدة أو ثانيتين فستظهر رسالة التأكيد على الشاشة. اضغط على "نعم" للاتصال أو "لا" للإلغاء. تتوفر المعلومات التفصيلية في دليل canyon.eu/drivers-and-manuals المستخدم الكامل على

رسائل قصيرة واردة. عند وصول رسالة قصيرة جديدة، يظهر إشعار مطابق على الشاشة. انقر على زر "عرض" لقراءة الرسالة.

الكاميرا. على الشاشة الرئيسية، مرر إصبعك لليسار أو اليمين فحدد رمز الكاميرا (الشكل F-3). اضغط على زر الغالق على الشاشة لالتقاط صورة. يتم حفظ الصور على بطاقة الذاكرة. **ألبوم.** ترد التفاصيل حول عرض الصور أو فرزها أو حذفها من "الألبوم" (الشكل F-4) في دليل التشغيل الكامل المتاح على canyon.eu/drivers-and-manuals.

مشغل الموسيقى ووضع USB. الساعة مزودة ببطاقة ذاكرة مدمجة يمكنك تسجيل المقطوعات الموسيقية (mp3) عليها والاستماع إليها في "مشغل الموسيقى" (الشكل F-6). ترد التفاصيل حول تنزيل ملفات في "وضع USB" (الشكل F-5) والاستماع إليها في دليل التشغيل الكامل. يمكن العثور على التفاصيل حول الميزات الأخرى للساعة في دليل التشغيل الكامل المتاح على canyon.eu/drivers-and-manuals.

استكشاف الأخطاء وإصلاحها

لا يتم بدء تشغيل الساعة. اشحن الجهاز لمدة بضع دقائق. إذا كان الساعة لا تشحن فافحص الشاحن وكابل USB.

لا تعمل المكالمات الواردة/الصادرة. تحقق مما إذا كان بطاقة SIM ممدخة بشكل صحيح. تأكد من تعطيل طلب رمز PIN.

لا يسمع الصوت أثناء المحادثة. تأكد من نظافة فتحة الميكروفون. لا تستخدم أدوات حادة لتنظيف الفتحة، لأنها قد تتلف الميكروفون. إذا لم تنجح الخطوات المذكورة أعلاه في حل مشكلتك فيرجى الاتصال بخدمة الدعم على canyon.eu/ask-your-question.

قواعد الاستخدام الآمن

لا تضغط على الشاشة بأدوات حادة ولا تستخدم القوة عند الضغط عليها. لا تفكك الجهاز ولا تحاول إصلاحه بنفسك. لا تسقط الجهاز ولا ترميه ولا تحنيه. للتفادي من الإصابة، لا تستخدم ساعة بها شقوق أو عيوب أخرى. نظف الجهاز بقماش جاف أو مبلل قليلا بعد إيقاف تشغيل الجهاز وفصله عن مصدر الطاقة فقط. **شروط الضمان.** تبلغ فترة الضمان سنتين من تاريخ الشراء، ما لم ينص القانون المحلي على خلاف ذلك. وتبلغ فترة الخدمة للجهاز سنتين. المعلومات الإضافية حول الضمان متاحة على canyon.eu/warranty-terms.

يمكن أن يتم تغيير جميع المعلومات الواردة في هذا المستند دون الإشعار المسبق للمستخدم. للحصول على أحدث المعلومات والتفاصيل حول الجهاز وعملية التوصيل والشهادات والضمان والجودة ووظائف تطبيق Canyon Life، يرجى الرجوع إلى دلائل التثبيت والتشغيل المناسبة المتاحة على canyon.eu/drivers-and-manuals. جميع العلامات التجارية ملك لأصحابها. صنع في الصين. التوجيه 2014/53/EU بشأن معدات الراديو.

مزيد من المعلومات على canyon.eu/certificates.

المنتج: ASBISc Enterprises PLC, Iapetou, 1, Agios Athanasios, 4101, Limassol, Cyprus (قبرص). رقم الهاتف +357-25-85-70-00, asbis.com.

المستورد:

ASBIS Middle East FZE P.O Box 17706, Plot No. S10715 Jebel Ali South Zone 1, Dubai, U.A.E +971-4-8863850 asbisme.ae

ОБЩА ИНФОРМАЦИЯ

Устройството **Canyon Cindy KW-41** е детски смарт часовник с широк набор от функции, работещ самостоятелно и поддържащ SIM карта.

Артикули: CNE-KW41WP (бял/розов), CNE-KW41BL (син/небесно син); CNE-KW41YB (черен/жълт).

ОПИСАНИЕ НА УСТРОЙСТВОТО

ВНИМАНИЕ! Устройството не е предназначено за деца на възраст под 4 години.

Функции: двупосочни повиквания; входящи SMS; спешно повикване (3 първи номера в телефонния указател); 4G поддръжка; телефонен указател (до 15 номера); безшумен режим; вграден музикален плейър; USB режим за прехвърляне на музикални файлове от/към компютър; камера; фотоалбум; калкулатор; крачкомиер; хронометър; будилник; 7 игри.

Технически спецификации: DC 5,0 V / 1,0 A; IP67; 192 MB RAM; 128 MB ROM; ASR3603S, 832 MHz. Екран: 1,6 inch, IPS, сензорен екран, 240×280 пиксела. Мрежа: 2G, 4G, GSM 850/900/1800/1900 MHz; GSM 900: 33 dBm, GSM 1800: 30 dBm; LTE: B 1/2/3/5/7/8/20. Камера: 0,3 MP. Вградена TF карта: 512 MB, несменяема. Слот за nano-SIM. Корпус: пластмасов; 53,3×42,3×14,5 mm. Каишка: силиконова, 20×230 mm. Тегло: 42 g. Батерия: литиево-полимерна, 3,7 V, 680 mAh, несменяема. Време за пълно зареждане: 3,5 ч. Продължителност на работа: в активен режим до 2 дни; в режим на очакване до 5 дни. Работни условия: температура 0–40 °C, влажност 0–80 %.

Окомплектовка: смарт часовник Cindy KW-41, кабел за зареждане Pogo pin (4 пина) с USB Type-A (дължина 50 cm), инструмент за поставяне на SIM карта, ръководство за бърз старт.

ВЪНШЕН ВИД (фигури А, Б, В). 1. Бутон 1. 2. Бутон 2. 3. Камера. 4. Високоговорител. 5. Екран. 6. Слот за SIM карта. 7. Микрофон. 8. Електрически контакти за зареждане и пренос на данни. 9. Кабел за зареждане.

ПОДГОТОВКА ЗА ЕКСПЛОАТАЦИЯ

Зареждане (фигура С). Заредете устройството, преди да го използвате за първи път. За тази цел свържете кабела за зареждане (9) към електрическите контакти (8), както е показано на фигура В, и го свържете към захранването. Пълното зареждане се показва на екрана на часовника във вид на икон .

ВНИМАНИЕ! Изходното захранване не трябва да надвишава 5,0 V / 1,0 A (захранващият адаптер не е включен в комплекта).

Поставяне на SIM карта (фигура D, E). Устройството трябва да е изключено, докато картата се поставя. Преди да поставите, уверете се, че картата nano-SIM е активирана и че предаването на данни 4G е свързано. Използвайте инструмента за поставяне на SIM, за да извадите слота за SIM карта (6) и поставете картата, както е показано на фигура D. След това внимателно вкарайте слота в часовника.

Включване/изключване. За да включите или изключите устройството, натиснете и задръжте бутон 2 за две секунди.

Забележка. Датата и часът се задават автоматично от мобилния оператор. Включете часовника с поставената SIM карта и изчакайте синхронизацията.

Смяна на циферблатите. Подробна информация за избора на циферблат е налична в пълното ръководство за потребителя на адрес canyon.eu/drivers-and-manuals.

Бързо меню. Докато сте на екрана с циферблата, плъзнете надолу, за да преминете към бързото меню. Тук ще намерите данни за нивото на GSM и 4G сигнала, нивото на батерията, информация за часа, датата и деня от седмицата, контроли за яркостта на екрана и силата на звука, както и достъп до настройките на устройството. Натиснете бутон 2, за да се върнете към главния екран с циферблата.

ЕКСПЛОАТАЦИЯ

Изходящи повиквания. От началния екран плъзнете наляво или надясно, изберете „Набиране на номер“ (фигура F-1) и въведете желаните телефонен номер. Алтернативно, отидете в „Контакти“ (фигура F-2) и изберете желаните контакт. След това натиснете бутона „Повикване“, за да осъществите повикване. За да отмените повикването, натиснете бутон 2.

Входящи повиквания. Когато има входящо повикване, натиснете „Приемане“, за да отговорите, или „Отхвърляне“, за да отхвърлите повикването.

Слешно повикване. За слешно обаждане натиснете и задръжте бутон 1 за 1–2 секунди. Ще се появи съобщение за потвърждение: натиснете „Да“, за да се обадите, или „Не“, за да отмените обаждането. Подробна информация е налична в пълното ръководство за потребителя на адрес canyon.eu/drivers-and-manuals.

Входящи SMS съобщения. При получаване на ново SMS съобщение на екрана ще се появи известие. Кликнете върху бутона „Преглед“, за да прочетете съобщението.

Камера. От началния екран плъзнете наляво или надясно, изберете иконата „Камера“ (фигура F-3). Натиснете бутона на затвора на екрана, за да направите снимка. Снимките се съхраняват на картата с памет.

Албум. За подробности относно преглеждането, сортирането или изтриването на снимки от „Албум“ (фигура F-4), вижте пълното ръководство за потребителя, достъпно на адрес canyon.eu/drivers-and-manuals.

Музикален плейър и USB режим. Часовникът има вградена карта с памет, на която можете да записвате музикални записи (mp3) и да ги слушате в „Музикален плейър“ (фигура F-6). Подробната информация за изтеглянето на файлове в „USB режим“ (фигура F-5) и тяхното прослушване е налична в пълното ръководство за потребителя.

За подробности относно другите функции на часовника вижте пълното ръководство за потребителя, което е достъпно на адрес canyon.eu/drivers-and-manuals.

ОТСТРАНЯВАНЕ НА НЕИЗПРАВНОСТИ

Часовникът не се включва. Заредете устройството за няколко минути. Ако часовникът не се зарежда, проверете зарядното устройство и USB кабела.

Входящите/изходящите повиквания не работят. Проверете дали SIM картата е правилно поставена. Уверете се, че заявката за ПИН код е деактивирана.

Гласът не се чува, по време на разговора. Уверете се, че отворът на микрофона е чист. Не използвайте остри предмети за почистване на отвора, тъй като те могат да повредят микрофона. Ако горните стъпки не решат проблема, свържете се с отдела за поддръжка на canyon.eu/ask-your-question.

ПРАВИЛА ЗА БЕЗОПАСНА УПОТРЕБА

Не натискайте екрана с остри предмети и не прилагайте прекалено силен натиск. Не разглобявайте и не се опитвайте да ремонтирате устройството сами. Не изпускайте, не хвърляйте и не огъвайте устройството. За да избегнете нараняване, не използвайте часовника с пукнатини или други дефекти. Не почиствайте със суха или леко влажна кърпа, докато уредът не бъде изключен и разединен от електрическата мрежа.

ГАРАНЦИОННИ УСЛОВИЯ. Гаранцията е 2 години от датата на закупуване, освен ако местното законодателство не предвижда друго. Срокът на експлоатация е 2 години. Повече информация за гаранцията можете да намерите на canyon.eu/warranty-terms.

Цялата информация, съдържаща се в този документ, подлежи на промяна без предварително уведомяване на потребителя. За актуална информация и подробности относно устройството, процеса на свързване, сертификатите, гаранцията и качеството, както и за функционалността на приложението Canyon Life, вижте съответните ръководства за инсталиране и употреба, които са достъпни на адрес canyon.eu/drivers-and-manuals. Всички търговски марки и брандове са собственост на съответните им собственици. Произведено в Китай. Директива 2014/53/EU относно радиооборудването.

Повече информация на canyon.eu/certificates.

Производител: ASBISc Enterprises PLC, Iapetou, 1, Agios Athanasios, 4101, Limassol, Cyprus (Кипър). Тел. +357-25-8571-76, asbis.com.

Вносител: АСБИС България ЕООД, И.Н.: BG121655056, адрес: София, бул. Искърско шосе 7, сграда 3. Тел.: 02-4284112, asbis.bg.

OPĆE INFORMACIJE

Uređaj **Canyon Cindy KW-41** je pametni sat za djecu sa velikim skupom funkcija, koji radi autonomno i podržava SIM karticu.

Šifre dobavljača: CNE-KW41WP (bijela/ružičasta), CNE-KW41BL (modra/plava); CNE-KW41YB (cma/žuta).

OPIS UREĐAJA

PAŽNJA! Uređaj je namijenjen djeci starijoj od 4 godine.

Funkcije: dvosmjerni pozivi; dolazni SMS; hitni poziv (3 prva broja u telefonskom imeniku); podrška 4G; telefonski imenik (do 15 brojeva); tihi način rada; ugrađeni muzički plejer; USB način rada za prijenos muzičkih datoteka sa/na PC; kamera; foto album; kalkulator; pedometar; štoperica; alarm; 7 igrica.

Specifikacije: DC 5.0 V / 1.0 A; IP67; RAM 192 MB; ROM 128 MB; ASR3603S, 832 MHz. Ekran: 1,6", IPS, na dodir, 240×280 pxs. Mreža: 2G, 4G, GSM 850/900/1800/1900 MHz; GSM 900: 33 dBm, GSM 1800: 30 dBm; LTE: B 1/2/3/5/7/8/20. Kamera: 0.3 MP Ugrađena TF kartica: 512 MB, fiksna. Nano-SIM slot. Kućište: plastika; 53,3×42,3×14,5 mm. Narukvica: silikon, 20×230 mm. Težina: 42 g. Baterija: Li-Polymer, 3.7 V, 680 mAh, fiksna. Vrijeme potpunog punjenja: 3,5 sata Trajanje rada: u režimu aktivnog korišćenja do 2 dana; u režimu pripravnosti do 5 dana. Radni uslovi: temperatura 0...40 °C, vlažnost 0–80 %.

Sadržaj isporuke: pametni sat Cindy KW-41, Pogo pin (4 pin) kabl za punjenje sa USB Type-A (dužine 50 cm), alat za SIM karticu, kratki korisnički vodič.

IZGLED (Slike A, B, C). **1.** Dugme 1. **2.** Dugme 2. **3.** Kamera. **4.** Zvučnik. **5.** Ekran. **6.** Utor za SIM karticu. **7.** Mikrofon. **8.** Električni priključci za punjenje i prijenos podataka. **9.** Kabl za punjenje.

PRIPREMA ZA KORIŠĆENJE

Punjenje (slika C). Napunite uređaj prije prve upotrebe. Da biste to učinili, priključite kabl za punjenje (9) na električne priključke (8) kao što je prikazano na slici C i povežite ga na napajanje. Napunjenost se prikazuje na ekranu sata kao ikonica .

PAŽNJA! Izlazno napajanje ne smije prekoračiti 5.0 V / 1.0 A (adapter za napajanje nije uključen u paket).

Umetanje SIM kartice (Slika D, E). Isključite uređaj prije umetanja SIM-kartice. Prije umetanja provjerite je li nano-SIM kartica aktivirana te 4G prijenos podataka povezan. Uz pomoć alatke za umetanje SIM kartice izvucite slot za SIM karticu (6) i postavite karticu kao što je prikazano na slici D. Zatim oprezno umetnite slot sat.

Uključivanje/isključivanje. Da biste uključili ili isključili uređaj pritisnite i držite dugme 2 dvije sekunde.

Napomena. Vaš mobilni operater automatski postavlja datum i vrijeme. Uključite sat sa ubačenom SIM karticom i pričekajte sinhronizaciju.

Izmjena brojčanika. Detaljne informacije o odabiru brojčanika dostupne su u punom korisničkom priručniku na canyon.eu/drivers-and-manuals.

Brzi meni. Sa ekrana sata prevucite prstom prema dolje za pristup brzom meniju. Ovdje možete pronaći informacije o nivou GSM i 4G signala, nivou baterije, informacije o vremenu, datumu i danu u sedmici, podešavanja svjetline ekrana i glasnoće, kao i pristup postavkama uređaja. Za povratak na glavni ekran sata, pritisnite dugme 2.

KORIŠĆENJE

Odlazni pozivi. Na početnom ekranu prevucite prstom nalevo ili nadesno, izaberite "Pozivanje" (slika F-1) i ukucajte željeni broj telefona. Ili idite na "Kontakti" (Slika F-2) i odaberite željeni kontakt. Zatim kliknite na dugme "Pozovi" da biste uputili poziv. Da otkazete poziv, pritisnite dugme 2.

Dolazni pozivi. Prilikom dolaznog poziva, pritisnite "Prihvati" da odgovorite ili "Odbaci" da odbijete poziv.

Hitan poziv. Za hitan poziv pritisnite i držite dugme 1 za 1–2 sekunde. Na ekranu će se pojaviti poruka potvrde: pritisnite "Da" za poziv ili "Ne" za odustajanje. Detaljne informacije dostupne su u punom korisničkom priručniku na canyon.eu/drivers-and-manuals.

Dolazne SMS poruke. Kada stigne nova SMS poruka, na ekranu se prikaže odgovarajuća obavijest. Kliknite na dugme "Prikaži" da pročitate poruku.

Kamera. Na početnom ekranu prevucite prstom nalevo ili nadesno, izaberite ikonicu kamere (slika F-3). Pritisnite dugme zatvarača na ekranu da napravite sliku. Fotografije se čuvaju na memorijskoj kartici.

Album. Detaljne informacije o pregledavanju, sortiranju ili brisanju fotografija iz Albuma (Slika F-4) nalaze se u kompletnom priručniku za upotrebu koji je dostupan na canyon.eu/drivers-and-manuals.

Muzički plejer i USB režim rada. Sat je opremljen sa ugrađenom memorijskom karticom na koju možete snimati muzičke numere (mp3) i slušati ih u muzičkom plejeru (slika F-6). Detaljne informacije o preuzimanju datoteka u "USB režimu" (Slika F-5) i njihovom slušanju dostupne su u kompletnom priručniku za upotrebu.

Detaljne informacije o ostalim karakteristikama sata možete pronaći u kompletnom korisničkom priručniku za upotrebu koji je dostupan na canyon.eu/drivers-and-manuals.

RJEŠAVANJE PROBLEMA

Sat se ne uključuje. Puniti svoj uređaj nekoliko minuta. Ako se sat ne puni, provjerite punjač i USB kabel.

Dolazni/odlazni pozivi ne funkcionišu. Provjerite da li je SIM kartica ispravno umetnuta. Provjerite je li zahtjev za PIN kodom onemogućen.

Tokom razgovora ne čuje se glas. Provjerite je li otvor mikrofona čist. Nemojte koristiti oštre predmete za čišćenje otvora, jer ga možete oštetiti. Ako gore navedeno ne riješi vaš problem, kontaktirajte podršku na canyon.eu/ask-your-question.

PRAVILLA SIGURNE UPOTREBE

Ne dodirujte ekran oštrim predmetima i ne pritiskajte ga previše snažno. Nemojte rastavljati uređaj i ne pokušavajte ga sami popraviti. Nemojte ispuštati, bacati ili savijati uređaj. Da biste izbjegli ozljede, nemojte koristiti sat s pukotinama ili drugim oštećenjima. Čistite sat svom ili blago navlaženom krpom tek nakon što ga isključite i odspojite iz napajanja.

USLOVI GARANCIJE. Garancija je 2 godine od datuma kupovine, osim ako lokalnim zakonom nije određeno drugačije. Upotrebni rok je 2 godine. Dodatne informacije o garanciji dostupne su na canyon.eu/warranty-terms.

Sve informacije sadržane u ovom dokumentu mogu biti izmjenjene bez prethodne najave za korisnike. Za ažurne informacije i detaljne podatke o uređaju, procesu povezivanja, certifikatima, garanciji i kvaliteti, kao i funkcionalnosti aplikacije Canyon Life, pogledajte relevantne priručnike za instalaciju i korišćenje dostupne na canyon.eu/drivers-and-manuals. Svi zaštitni znakovi i žigovi su svojina njihovih vlasnika. Proizvedeno u Kini.

Direktiva 2014/53/EU o radijskoj opremi.

Više informacija na canyon.eu/certificates.

Proizvođač: ASBISc Enterprises PLC, Iapetou, 1, Agios Athanasios, 4101, Limassol, Kipar (Kipar). Tel. +357 25 85 70 00, asbis.com.

Uvoznik i serviser za Bosnu i Hercegovinu: ASBIS d.o.o., Džemala Bijedića 162 Sarajevo 71000, BiH Tel: +387 33 770 200, fax: +387 33 770 220, e-mail: info@asbis.ba

OBECNÉ INFORMACE

Canyon Cindy KW-41 jsou dětské chytré hodinky s širokou škálou funkcí, které fungují samostatně a podporují SIM kartu.

Kod dodavatele: CNE-KW41WP (bílá/růžová), CNE-KW41BL (modrá/azurová); CNE-KW41YB (černá/žlutá).

POPIS ZAŘÍZENÍ

POZOR! Zařízení není určeno pro děti mladší 4 let.

Funkce: obousměrné volání; příchozí SMS; nouzové volání (3 první čísla v telefonním seznamu); podpora 4G; telefonní seznam (až 15 čísel); tichý režim; vestavěný hudební přehrávač; režim USB pro přenos hudebních souborů z/do PC; kamera; fotoalbum; kalkulačka; krokoměr; stopky; budík; 7 her.

Technické specifikace: DC 5,0 V / 1,0 A; IP67; 192 MB RAM; 128 MB ROM; ASR3603S, 832 MHz. Displej: 1,6", IPS, dotykový, 240×280 pxs. Síť: 2G, 4G, GSM 850/900/1800/1900 MHz; GSM 900: 33 dBm, GSM 1800: 30 dBm; LTE: B 1/2/3/5/7/8/20. kamera: 0,3 Mp. Vestavěná karta TF: 512 MB, nevyměnitelná. Slot pro nano-SIM. Pouzdro: plast; 53,3×42,3×14,5 mm. Řemínek: silikonový, 20×230 mm. Hmotnost: 42 g. Baterie: Lithium-polymerová, 3,7 V, 680 mAh, nevýjimatelná. Doba plného nabití: 3,5 hodiny. Provozní doba: v aktivním režimu až 2 dny; v pohotovostním režimu až 5 dní. Provozní podmínky: teplota 0...+40 °C, vlhkost 0–80 %.

Obsah balení: chytré hodinky Cindy KW-41, nabíjecí kabel Pogo pin (4 pin) s USB Type-A (délka 50 cm), nástroj pro vložení SIM karty, stručný návod k použití.

VZHLED (obrázky A, B, C). 1. Tlačítko 1. 2. Tlačítko 2. 3. Kamera. 4. Reprodukční. 5. Obrazovka. 6. Slot pro SIM kartu. 7. Mikrofon. 8. Elektrické kontakty pro nabíjení a přenos dat. 9. Nabíjecí kabel.

PŘÍPRAVA K PROVOZU

Nabíjení (obrázek C). Před prvním použitím zařízení nabijte. Za tímto účelem připojte nabíjecí kabel (9) k elektrickým kontaktům (8), jak je znázorněno na obrázku C, a připojte jej ke zdroji napájení. Plné nabití se na displeji hodinek zobrazí jako ikona .

POZOR! Výstupní napětí zdroje by nemělo překročit 5,0 V / 1,0 A (napájecí adaptér není součástí dodávky).

Vložení karty SIM (obrázek D, E). Během vložení karty musí být přístroj vypnutý. Před vložení se ujistěte, že je karta nano-SIM aktivována a že je připojen datový přenos 4G. Pomocí nástroje pro vložení SIM karty vyjměte slot pro kartu (6) a vložte kartu podle obrázku D. Poté opatrně zasuňte slot do hodinek.

Zapnutí / vypnutí Chcete-li přístroj zapnout nebo vypnout, stiskněte a podržte tlačítko 2 po dobu dvou sekund.

Poznámka. Datum a čas automaticky nastavuje mobilní operátor. Zapněte hodinky s vloženou kartou SIM a počkejte na synchronizaci.

Změna čífeníků. Podrobné informace o výběru čífeníků jsou k dispozici v úplné uživatelské příručce na adrese canyon.eu/drivers-and-manuals.

Rychlá nabídka. Na obrazovce s čífeníkem přejděte do rychlé nabídky přjetím prstem dolů. Zde najdete údaje o síle signálu GSM a 4G, stavu baterie, informace o čase, datu a dni v týdnu, ovládací prvky jasu obrazovky a hlasitosti zvuku a přístup k nastavení zařízení. Stisknutím tlačítka 2 se vrátíte na hlavní obrazovku s čífeníkem.

PROVOZ

Odchozí hovory. Na domovské obrazovce přejděte prstem doleva nebo doprava, vyberte možnost "Volba čísla" (obrázek F-1) a zadejte požadované telefonní číslo. Případně přejděte do části "Kontakty" (obrázek F-2) a vyberte požadovaný kontakt. Poté kliknutím na tlačítko "Volání" zavolejte. Chcete-li hovor zrušit, stiskněte tlačítko 2.

Příchozí hovory. Při příchozím hovoru stiskněte "Přijmout" pro přijetí nebo "Odmítnout" pro odmítnutí hovoru.

Tisňové volání. Pro nouzové volání stiskněte a podržte tlačítko 1 po dobu 1–2 sec. Zobrazí se potvrzovací zpráva: stiskněte tlačítko "Ano" pro volání nebo "Ne" pro zrušení. Podrobné informace jsou k dispozici v úplné uživatelské příručce na adrese canyon.eu/drivers-and-manuals

Příchozí SMS zprávy. Po přijetí nové textové zprávy se na obrazovce zobrazí oznámení. Stisknutím tlačítka "Zobrazit" si zprávu přečtete.

Kamera. Na domovské obrazovce přejeďte prstem doleva nebo doprava a vyberte ikonu "kamera" (obrázek F-3). Stisknutím tlačítka spouště na displeji pořídíte fotografii. Fotografie se ukládají na paměťovou kartu.

Album. Podrobnosti o prohlížení, třídění nebo mazání fotografií z "Albumu" (obrázek F-4) naleznete v úplné uživatelské příručce, která je k dispozici na adrese canyon.eu/drivers-and-manuals.

Hudební přehrávač a režim USB. Hodinky mají vestavěnou paměťovou kartu, na kterou můžete nahrávat hudební skladby (mp3) a poslouchat je v "Hudebním přehrávači" (obrázek F-6). Podrobné informace o stahování souborů v režimu "USB" (obrázek F-5) a jejich poslechu najdete v úplné uživatelské příručce.

Podrobnosti o dalších funkcích hodinek najdete v úplné uživatelské příručce, která je k dispozici na adrese canyon.eu/drivers-and-manuals.

ŘEŠENÍ PROBLÉMŮ

Hodinky se nezapínají. Zařízení několik minut nabíjejte. Pokud se hodinky nenabíjejí, zkontrolujte nabíječku a kabel USB.

Příchozí/odchozí hovory nefungují. Zkontrolujte, zda je karta SIM správně vložena. Zkontrolujte, zda je požadavek na kód PIN deaktivován.

Hlas je při hovoru neslyšitelný. Ujistěte se, že je otvor mikrofonu čistý. K čištění otvoru nepoužívejte ostré předměty, protože by mohly poškodit mikrofon. Pokud výše uvedené kroky problém nevyřeší, kontaktujte podporu na adrese canyon.eu/ask-your-question.

PRÁVIDLA PRO BEZPEČNÉ POUŽÍVÁNÍ

Na obrazovku netlačte ostrými předměty ani nevyvíjejte příliš velký tlak. Přístroj nerozebírejte ani se nepokoušejte opravovat sami. Zařízení neupusťte, neházejte ani neohýbejte. Abyste předešli zranění, nepoužívejte hodinky s prasklinami nebo jinými vadami. Čistěte suchým nebo mírně navlhčeným hadříkem až po vypnutí zařízení a jeho odpojení od zdroje napájení.

ZÁRUČNÍ PODMÍNKY. Záruka je 2 roky od data nákupu, pokud místní zákony nestanoví jinak. Životnost je 2 roky. Další informace o záruce jsou k dispozici na adrese canyon.eu/warranty-terms.

Veškeré informace v tomto dokumentu se mohou změnit bez předchozího upozornění. Aktuální informace a podrobnosti o zařízení, procesu připojení, certifikátech, záruce a kvalitě, jakož i o funkcích aplikace Canyon Life najdete v příslušných instalačních a uživatelských příručkách, které jsou k dispozici na adrese canyon.eu/drivers-and-manuals. Všechny ochranné známky a značky jsou majetkem příslušných vlastníků. Vyrobeno v Číně.

Směrnice 2014/53/EU o rádiových zařízeních.

Více informací najdete na webu czech.canyon.eu/certifikaty-cz.

Výrobce: ASBISc Enterprises PLC, Iapetou, 1, Agios Athanasios, 4101, Limassol, Cyprus (Kypr). Tel. +357 25 85 70 00, asbis.com

Dovozce: ASBIS CZ s.r.o. Obchodní 103, 251 01 Čestlice, Praha-východ, Česko. Tel.: +420-272-11-71-11, asbis.cz.

ALLGEMEINE INFORMATIONEN

Das Gerät **Canyon Cindy KW-41** ist eine intelligente Kinderuhr mit einer Vielzahl von Funktionen, die unabhängig arbeitet und eine SIM-Karte unterstützt.

Artikelnummern: CNE-KW41WP (weiß/rosa), CNE-KW41BL (blau/hellblau); CNE-KW41YB (schwarz/gelb).

GERÄTEBESCHREIBUNG

WARNUNG! Das Gerät ist nicht für Kinder unter 4 Jahren geeignet.

Funktionen: Zwei-Wege-Anrufe; eingehende SMS; Notanruf (an 3 erste gespeicherte Nummer im Telefonbuch); 4G-Unterstützung; Telefonbuch (bis zu 15 Nummern); Ruhemodus; integrierter Musikplayer; USB-Modus zur Musikdateiübertragung vom/zum PC; Kamera; Fotoalbum; Taschenrechner; Schrittzähler; Stoppuhr; Wecker; 7 Spiele.

Technische Daten: DC 5,0 V / 1,0 A; IP67; 192 MB RAM; 128 MB ROM; ASR3603S, 832 MHz. Bildschirm: 1,6", IPS, Touchscreen, 240×280 Pixel. Netz: 2G, 4G, GSM 850/900/1800/1900 MHz; GSM 900: 33 dBm, GSM 1800: 30 dBm; LTE: B 1/2/3/5/7/8/20. Kamera: 0,3 Megapixel. Integrierte TF-Karte: 512 MB, nicht herausnehmbar. Kartensteckplatz für Nano-SIM. Gehäuse: Kunststoff; 53,3×42,3×14,5 mm. Armband: Silikon, 20×230 mm. Gewicht: 42 g. Akku: Lithium-Polymer, 3,7 V, 680 mAh, nicht herausnehmbar. Volle Ladezeit: 3,5 Stunden. Betriebsdauer: im aktiven Modus bis zu 2 Tage; im Standby-Modus bis zu 5 Tage. Betriebsbedingungen: Temperatur 0–40 °C, Luftfeuchtigkeit 0–80 %.

Lieferumfang: Cindy KW-41 Smartwatch, Pogo-Pin-Ladekabel (4-pin) mit USB-Typ-A (50 cm Länge), Einsteckclip zum Einlegen der SIM-Karte, Schnellstartanleitung.

AUßENANSICHT (Abbildungen A, B, C). 1. Taste 1. 2. Taste 2. 3. Kamera. 4. Lautsprecher. 5. Bildschirm. 6. SIM-Kartensteckplatz. 7. Mikrofon. 8. Elektrische Kontakte zum Laden und zur Datenübertragung. 9. Ladekabel.

BETRIEBSVORBEREITUNG

Aufladen (Abbildung C). Laden Sie das Gerät auf, bevor Sie es zum ersten Mal benutzen. Verbinden Sie dazu das Ladekabel (9) mit den elektrischen Kontakten (8), wie es in Abbildung C gezeigt ist, und schließen Sie es an die Stromversorgung an. Eine volle Ladung wird auf dem Display der Uhr als Symbol  angezeigt.

WARNUNG! Die Leistung des Netzteils sollte 5,0 V / 1,0 A nicht überschreiten (Netzteil nicht im Lieferumfang enthalten).

Einsetzen der SIM-Karte (Abbildung D, E). Das Gerät muss während des Karteneinsetzens ausgeschaltet sein. Stellen Sie vor der Installation sicher, dass die Nano-SIM-Karte aktiviert und die 4G-Datenübertragung verbunden ist. Mit Hilfe des Einsteckclips ziehen Sie den SIM-Kartenschlitz (6) heraus und setzen Sie die Karte gemäß der Abbildung D ein. Setzen Sie dann den Kartenschlitz vorsichtig in die Uhr ein.

Ein/Ausschaltung. Um das Gerät ein- oder auszuschalten, halten Sie die Taste 2 zwei Sekunden lang gedrückt.

Hinweis. Das Datum und die Uhrzeit werden automatisch von Ihrem Mobilfunkbetreiber eingestellt. Schalten Sie die Uhr mit eingelegter SIM-Karte ein und warten Sie auf die Synchronisierung.

Uhrgesichtswechsel. Ausführliche Informationen zur Auswahl eines Uhrgesichts finden Sie im vollständigen Benutzerhandbuch unter canyon.eu/drivers-and-manuals.

Schnellmenü. Wischen Sie auf dem Bildschirm mit dem Uhr Gesicht nach unten, um das Schnellmenü aufzurufen. Hier finden Sie Daten zur GSM- und 4G-Signalstärke, den Akkustand, Informationen zu Uhrzeit, Datum und Wochentag, Regler für die Bildschirmhelligkeit und die Audiolautstärke sowie den Zugriff auf die Geräteeinstellungen. Drücken Sie die Taste 2, um zum Hauptbildschirm mit dem Uhr Gesicht zurückzukehren.

AUSNUTZUNG

Ausgehende Anrufe. Wischen Sie auf dem Startbildschirm nach links oder rechts, wählen Sie "Nummer wählen" (Abbildung F-1) und geben Sie die gewünschte Telefonnummer ein. Alternativ können Sie auch zu "Kontakte" (Abbildung F-2) gehen und den gewünschten Kontakt auswählen. Drücken Sie dann die Taste "Anruf", um einen Anruf zu tätigen. Um den Anruf zu beenden, drücken Sie die Taste 2.

Eingehende Anrufe. Wenn ein Anruf eingeht, drücken Sie "Annehmen", um den Anruf anzunehmen, oder "Ablehnen", um den Anruf abzulehnen.

Notruf. Um einen Notanruf zu machen, halten Sie die Taste 1 im Laufe von 1 bis 2 Sekunden gedrückt. Eine Bestätigungsmeldung wird angezeigt: Drücken Sie "Ja", um den Anruf zu tätigen, oder "Nein", um ihn abzubrechen. Ausführliche Informationen finden Sie im vollständigen Benutzerhandbuch unter canyon.eu/drivers-and-manuals.

Eingehende SMS-Nachrichten. Wenn eine neue SMS-Nachricht eingeht, wird eine Benachrichtigung auf dem Bildschirm angezeigt. Drücken Sie die Schaltfläche "Anzeigen", um die Nachricht zu lesen.

Kamera. Streichen Sie auf dem Startbildschirm nach links oder rechts und wählen Sie das Symbol "Kamera" (Abbildung F-3). Drücken Sie den Auslöser auf dem Bildschirm, um ein Foto aufzunehmen. Die Fotos werden auf der Speicherkarte gespeichert.

Album. Einzelheiten zum Anzeigen, Sortieren und Löschen von Fotos aus dem "Album" (Abbildung F-4) finden Sie in der vollständigen Bedienungsanleitung, das unter canyon.eu/drivers-and-manuals verfügbar ist.

Musik-Player und USB-Modus. Die Uhr verfügt über eine eingebaute Speicherkarte, auf der Sie Musiktitel (mp3) aufnehmen und im "Musik-Player" anhören können (Abbildung F-6). Ausführliche Informationen zum Herunterladen von Dateien im "USB-Modus" (Abbildung F-5) und zum Anhören von Dateien finden Sie in der vollständigen Bedienungsanleitung.

Einzelheiten zu weiteren Funktionen der Uhr finden Sie im vollständigen Benutzerhandbuch, das unter canyon.eu/drivers-and-manuals verfügbar ist.

FEHLERBEHEBUNG

Die Uhr ist nicht eingeschaltet. Laden Sie das Gerät ein paar Minuten lang auf. Wenn die Uhr nicht geladen wird, überprüfen Sie das Ladegerät und das USB-Kabel.

Eingehende/ausgehende Anrufe funktionieren nicht. Prüfen Sie, ob die SIM-Karte richtig eingelegt ist. Stellen Sie sicher, dass die PIN-Code-Abfrage deaktiviert ist.

Die Stimme ist beim Sprechen unhörbar. Stellen Sie sicher, dass die Mikrofonöffnung frei ist. Verwenden Sie zum Reinigen der Öffnung keine scharfen Gegenstände, da diese das Mikrofon beschädigen könnten. Wenn die oben genannten Schritte das Problem nicht lösen, wenden Sie sich an den Kundendienst unter canyon.eu/ask-your-question.

SICHERHEITANWEISUNGEN

Drücken Sie nicht mit scharfen Gegenständen auf den Bildschirm und üben Sie nicht zu viel Druck aus. Nehmen Sie das Gerät nicht auseinander und versuchen Sie nicht, es selbst zu reparieren. Lassen Sie das Gerät nicht fallen, werfen oder verbiegen Sie es nicht. Um Verletzungen zu vermeiden, verwenden Sie keine Uhr mit Rissen oder anderen Mängeln. Reinigen Sie das Gerät erst dann mit einem trockenen oder leicht feuchten Tuch, wenn es ausgeschaltet und von der Stromversorgung getrennt ist.

GARANTIEBEDINGUNGEN. Die Garantie beträgt 2 Jahre ab dem Kaufdatum, sofern nicht durch örtliche Gesetze etwas anderes bestimmt ist. Die Nutzungsdauer beträgt 2 Jahre. Weitere Informationen über die Garantie finden Sie unter canyon.eu/warranty-terms.

Alle Informationen in diesem Dokument können ohne vorherige Ankündigung geändert werden. Aktuelle Informationen und Details zu Gerät, Anschlussverfahren, Zertifikaten, Garantie und Qualität sowie zur Funktionalität der Anwendung Canyon Life finden Sie in den entsprechenden Installations- und Bedienungsanleitungen unter canyon.eu/drivers-and-manuals. Alle Warenzeichen und Marken sind das Eigentum ihrer jeweiligen Inhaber. In China hergestellt.

Richtlinie 2014/53/EU über Funkanlagen.

Weitere Informationen unter canyon.eu/zertifikate.

Hersteller: ASBISc Enterprises PLC, Iapetou, 1, Agios Athanasios, 4101, Limassol, Cyprus (Zypem). Tel. +357-25-85-70-00, asbis.com.

Importeur: ASBISc Enterprises PLC, Iapetou, 1, Agios Athanasios, 4101, Limassol, Cyprus (Zypem). Tel.: +357-25-85-70-00, asbis.com.

ΓΕΝΙΚΕΣ ΠΛΗΡΟΦΟΡΙΕΣ

Το **Canyon Cindy KW-41** είναι ένα παιδικό έξυπνο ρολόι με ευρύ φάσμα λειτουργιών, που λειτουργεί ανεξάρτητα και υποστηρίζει κάρτα SIM.

Αριθμούς άρθρων: CNE-KW41WP (λευκό/ροζ), CNE-KW41BL (μπλε/κυανό), CNE-KW41YB (μαύρο/κίτρινο).

ΠΕΡΙΓΡΑΦΗ ΣΥΣΚΕΥΗΣ

ΠΡΟΣΟΧΗ! Η συσκευή δεν προορίζεται για παιδιά κάτω των 4 ετών.

Λειτουργίες: αμφίδρομες κλήσεις, εισερχόμενα μηνύματα SMS, κλήση έκτακτης ανάγκης (οι 3 πρώτοι αριθμοί του τηλεφωνικού καταλόγου), υποστήριξη 4G, τηλεφωνικός κατάλογος (έως 15 αριθμοί), αθρόμβη λειτουργία, ενσωματωμένη συσκευή αναπαραγωγής μουσικής, λειτουργία USB για μεταφορά αρχείων μουσικής από/προς υπολογιστή, κάμερα, άλμπουμ φωτογραφιών, αριθμομηχανή, βηματόμετρο, χρονόμετρο, ξυπνητήρι, 7 παιχνίδια.

Τεχνικές προδιαγραφές: DC 5,0 V / 1,0 A, IP67, 192 MB RAM, 128 MB ROM; ASR3603S, 832 MHz. Οθόνη: 1,6", IPS, αφής, 240×280 pixel. Δίκτυο: 2G, 4G, GSM 850/900/1800/1900 MHz, GSM 900: 33 dBm, GSM 1800: 30 dBm, LTE: B 1/2/3/5/7/8/20. Κάμερα: 0,3 MP. Ενσωματωμένη κάρτα TF: 512 MB, μη αφαιρούμενη. Υποδοχή για nano-SIM. Κάσα: πλαστικό, 53,3×42,3×14,5 mm. Λουράκι: σιλικόνη, 20×230 mm. Βάρος: 42 g. Μπαταρία: πολυμερές λίθιο, 3,7 V, 680 mAh, μη αφαιρούμενη. Χρόνος πλήρους φόρτισης: 3,5 ώρες. Χρόνος λειτουργίας: σε ενεργή λειτουργία έως 2 ημέρες, σε κατάσταση αναμονής έως 5 ημέρες. Συνθήκες λειτουργίας: θερμοκρασία 0–40 °C, υγρασία 0–80 %.

Kit: έξυπνο ρολόι Cindy KW-41, καλώδιο φόρτισης Pogo pin (4 pin) με USB Type-A (μήκος 50 cm), εργαλείο εισαγωγής SIM, οδηγός γρήγορης εκκίνησης.

ΕΞΩΤΕΡΙΚΗ ΟΨΗ (εικόνες Α, Β, C). 1. Κουμπί 1. 2. Κουμπί 2. 3. Κάμερα. 4. Ηχείο. 5. Οθόνη. 6. Υποδοχή κάρτας SIM. 7. Μικρόφωνο. 8. Ηλεκτρικές επαφές για φόρτιση και μεταφορά δεδομένων. 9. Καλώδιο φόρτισης.

ΠΡΟΕΤΟΙΜΑΣΙΑ ΓΙΑ ΧΡΗΣΗ

Φόρτιση (εικόνα C). Φορτίστε τη συσκευή πριν τη χρησιμοποιήσετε για πρώτη φορά. Για να το κάνετε αυτό, συνδέστε το καλώδιο φόρτισης (9) στις ηλεκτρικές επαφές (8), όπως φαίνεται στην εικόνα C, και συνδέστε το στην παροχή ρεύματος. Η πλήρης φόρτιση εμφανίζεται στην οθόνη του ρολογιού ως εικονίδιο στη διεύθυνση .

ΠΡΟΣΟΧΗ! Η έξοδος του τροφοδοτικού δεν πρέπει να υπερβαίνει τα 5,0 V / 1,0 A (δεν περιλαμβάνεται ο μετασχηματιστής ρεύματος).

Τοποθέτηση της κάρτας SIM (εικόνα D, E). Κατά την εγκατάσταση της κάρτας, η συσκευή πρέπει να απενεργοποιηθεί. Πριν από την εγκατάσταση, βεβαιωθείτε ότι η κάρτα nano-SIM είναι ενεργοποιημένη και η μετάδοση δεδομένων 4G είναι συνδεδεμένη. Χρησιμοποιήστε το εργαλείο εισαγωγής κάρτας SIM για να αφαιρέσετε την υποδοχή κάρτας SIM (6) και τοποθετήστε την κάρτα όπως φαίνεται στην εικόνα D. Στη συνέχεια, τοποθετήστε προσεκτικά την υποδοχή στο ρολόι.

Ενεργοποίηση/απενεργοποίηση. Για να ενεργοποιήσετε ή να απενεργοποιήσετε τη συσκευή, πατήστε και κρατήστε πατημένο το κουμπί 2 για δύο δευτερόλεπτα.

Σημείωση. Η ημερομηνία και η ώρα ρυθμίζονται αυτόματα από τον φορέα εκμετάλλευσης κινητής τηλεφωνίας. Ενεργοποιήστε το ρολόι με τοποθετημένη την κάρτα SIM και περιμένετε το συγχρονισμό.

Αλλαγή καντράν. Λεπτομερείς πληροφορίες σχετικά με την επιλογή του καντράν διατίθενται στο πλήρες εγχειρίδιο χρήσης στη διεύθυνση canyon.eu/drivers-and-manuals.

Γρήγορο μενού. Ενώ βρίσκεστε στην οθόνη με τον καντράν, σαρώστε προς τα κάτω για να μεταβείτε στο γρήγορο μενού. Εδώ θα βρείτε δεδομένα σχετικά με την ισχύ του σήματος GSM και 4G, τη στάθμη της μπαταρίας, πληροφορίες σχετικά με την ώρα, την ημερομηνία και την ημέρα της εβδομάδας, στοιχεία ελέγχου για τη φωτεινότητα της οθόνης και την ένταση του ήχου, καθώς και πρόσβαση στις ρυθμίσεις της συσκευής. Πατήστε το κουμπί 2 για να επιστρέψετε στην κύρια οθόνη με τον καντράν.

ΧΡΗΣΗ

Εξερχόμενες κλήσεις. Από την αρχική οθόνη, σαρώστε προς τα αριστερά ή προς τα δεξιά, επιλέξτε "Κλήση αριθμού" (εικόνα F-1) και πληκτρολογήστε τον επθυμητό αριθμό τηλεφώνου. Εναλλακτικά, μεταβείτε στην ενότητα "Επαφές" (εικόνα F-2) και επιλέξτε την

επιθυμητή επαφή. Στη συνέχεια, πατήστε το κουμπί "Κλήση" για να πραγματοποιήσετε μια κλήση. Για να ακυρώσετε την κλήση, πατήστε το κουμπί 2.

Εισερχόμενες κλήσεις. Όταν λαμβάνετε μια κλήση, πατήστε "Αποδοχή" για να απαντήσετε ή "Απόρριψη" για να απορρίψετε την κλήση.

Κλήση έκτακτης ανάγκης. Για κλήση έκτακτης ανάγκης πατήστε παρατεταμένα το κουμπί 1 για 1–2 δευτερόλεπτα. Εμφανίζεται ένα μήνυμα επιβεβαίωσης: πατήστε "Ναι" για να καλέσετε ή "Όχι" για να ακυρώσετε. Λεπτομερείς πληροφορίες είναι διαθέσιμες στο πλήρες εγχειρίδιο χρήστη στη διεύθυνση canyon.eu/drivers-and-manuals.

Εισερχόμενα μηνύματα SMS. Όταν λαμβάνετε ένα νέο μήνυμα SMS, θα εμφανίζεται μια ειδοποίηση στην οθόνη. Πατήστε το κουμπί "Προβολή" για να διαβάσετε το μήνυμα.

Κάμερα. Από την αρχική οθόνη, σαρώστε προς τα αριστερά ή προς τα δεξιά, επιλέξτε το εικονίδιο "Κάμερα" (εικόνα F-3). Πατήστε το κουμπί κλείστρου στην οθόνη για να τραβήξετε μια φωτογραφία. Οι φωτογραφίες αποθηκεύονται στην κάρτα μνήμης.

Άλμπουμ. Για λεπτομέρειες σχετικά με την προβολή, την ταξινόμηση ή τη διαγραφή φωτογραφιών από το "Άλμπουμ" (εικόνα F-4), ανατρέξτε στο πλήρες εγχειρίδιο χρήσης που είναι διαθέσιμο στη διεύθυνση canyon.eu/drivers-and-manuals.

Συσκευή αναπαραγωγής μουσικής και λειτουργία USB. Το ρολόι διαθέτει ενσωματωμένη κάρτα μνήμης στην οποία μπορείτε να εγγράψετε μουσικά κομμάτια (mp3) και να τα ακούσετε στο "Αναπαραγωγής μουσικής" (εικόνα F-6). Λεπτομερείς πληροφορίες σχετικά με τη λήψη αρχείων στη "Λειτουργία USB" (εικόνα F-5) και την ακρόασή τους είναι διαθέσιμες στο πλήρες εγχειρίδιο χρήσης.

Για λεπτομέρειες σχετικά με άλλες λειτουργίες του ρολογιού, ανατρέξτε στο πλήρες εγχειρίδιο χρήσης που είναι διαθέσιμο στη διεύθυνση canyon.eu/drivers-and-manuals.

ΑΝΤΙΜΕΤΩΠΙΣΗ ΠΡΟΒΛΗΜΑΤΩΝ

Το ρολόι δεν είναι ενεργοποιημένο. Φορτίστε τη συσκευή για λίγα λεπτά. Εάν το ρολόι δεν φορτίζει, ελέγξτε το φορτιστή και το καλώδιο USB.

Οι εισερχόμενες/εξερχόμενες κλήσεις δεν λειτουργούν. Ελέγξτε ότι η κάρτα SIM είναι σωστά τοποθετημένη. Βεβαιωθείτε ότι η αίτηση κωδικού PIN είναι απενεργοποιημένη.

Ηφωνή δεν ακούγεται όταν μιλάει. Βεβαιωθείτε ότι η άνοιγμα του μικροφώνου είναι καθαρή. Μην χρησιμοποιείτε αιχμηρά αντικείμενα για να καθαρίσετε το άνοιγμα, καθώς μπορεί να προκαλέσουν ζημιά στο μικρόφωνο. Εάν τα παραπάνω βήματα δεν επιλύσουν το πρόβλημα, επικοινωνήστε με την υποστήριξη στη διεύθυνση canyon.eu/ask-your-question.

ΠΡΑΚΤΙΚΈΣ ΑΣΦΑΛΟΥΣ ΧΡΉΣΗΣ

Μην πιέζετε την οθόνη με αιχμηρά αντικείμενα και μην ασκείτε υπερβολική πίεση. Μην αποσυναρμολογείτε ή επιχειρείτε να επισκευάσετε τη μονάδα μόνοι σας. Μην ρίχνετε, πετάτε ή λυγίζετε τη συσκευή. Για να αποφύγετε τραυματισμούς, μην χρησιμοποιείτε ρολόι με ρωγμές ή άλλα ελαττώματα. Μην καθαρίζετε με στεγνό ή ελαφρώς υγρό πανί πριν η συσκευή απενεργοποιηθεί και αποσυνδεθεί από την παροχή ρεύματος.

ΌΡΟΙ ΕΓΓΥΗΣΗΣ. Η εγγύηση είναι 2 έτη από την ημερομηνία αγοράς, εκτός εάν προβλέπεται διαφορετικά από την τοπική νομοθεσία. Η διάρκεια ζωής είναι 2 χρόνια. Περισσότερες πληροφορίες σχετικά με την εγγύηση είναι διαθέσιμες στη διεύθυνση canyon.eu/warranty-terms.

Όλες οι πληροφορίες που περιέχονται σε αυτό το έγγραφο υπόκεινται σε αλλαγές χωρίς προηγούμενη ειδοποίηση προς τον χρήστη. Για ενημερωμένες πληροφορίες και λεπτομέρειες σχετικά με τη συσκευή, τη διαδικασία σύνδεσης, τα πιστοποιητικά, την εγγύηση και την ποιότητα, καθώς και τη λειτουργικότητα της εφαρμογής Canyon Life, ανατρέξτε στα σχετικά εγχειρίδια εγκατάστασης και χρήσης που είναι διαθέσιμα στη διεύθυνση canyon.eu/drivers-and-manuals. Όλα τα εμπορικά σήματα και οι μάρκες αποτελούν ιδιοκτησία των αντίστοιχων κατόχων τους. Κατασκευασμένο στην Κίνα.

Οδηγία 2014/53/EU για τον ραδιοεξοπλισμό.

Περισσότερες πληροφορίες στο canyon.eu/certificates.

Κατασκευαστής: ASBISc Enterprises PLC, Iapetou, 1, Agios Athanasios, 4101, Limassol, Cyprus (Κύπρος). Τηλ. +357-25-85-70-00, asbis.com.

Εισαγωγέας: ASBISc Enterprises PLC, 5 Iapetou Street, Agios Athanasios, 4101 Limassol, Cyprus (Κύπρος), Τηλ.: +357-25-85-70-00, asbis.com.

INFORMACIÓN GENERAL

El dispositivo **Canyon Cindy KW-41** es un reloj inteligente para niños con una amplia gama de funciones, que funciona de forma independiente y admite una tarjeta SIM.

Artículos: CNE-KW41WP (color blanco/rosa), CNE-KW41BL (color azul/azul claro); CNE-KW41YB (color negro/amarillo).

DESCRIPCIÓN DEL DISPOSITIVO

¡ATENCIÓN! El dispositivo no está destinado a niños menores de 4 años.

Funciones: llamadas bidireccionales; SMS entrantes; llamada de emergencia (3 primeros números en el directorio); compatibilidad con 4G; guía telefónica (hasta 15 números); modo silencioso; reproductor de música integrado; modo USB para transferir archivos de música desde/a un PC; cámara; álbum de fotos; calculadora; podómetro; cronómetro; despertador; 7 juegos.

Especificaciones técnicas: DC 5,0 V / 1,0 A; IP67; RAM 192 MB; ROM 128 MB; ASR3603S, 832 MHz. Pantalla: 1,6", IPS, táctil, 240×280 píxeles. Red: 2G, 4G, GSM 850/900/1800/1900 MHz; GSM 900: 33 dBm, GSM 1800: 30 dBm; LTE: B 1/2/3/5/7/8/20. Cámara: 0,3 Mpix. Tarjeta TF integrada: 512 MB, no extraíble. Ranura para nano-SIM. Carcasa: de plástico; 53,3×42,3×14,5 mm. Correa: de silicona, 20×230 mm. Peso: 42 g. Batería: de polímero de litio, 3,7 V, 680 mAh, no extraíble. Tiempo de carga completa: 3,5 h. Tiempo de funcionamiento: en modo activo hasta 2 días; en modo de espera hasta 5 días. Condiciones de funcionamiento: temperatura 0–40 °C, humedad 0–80 %.

Lista de equipo: reloj inteligente Cindy KW-41, cable de carga Pogo pin (4 pin) con USB tipo A (50 cm de longitud), insertador de tarjeta SIM, guía de inicio rápido.

ASPECTO (figuras A, B, C). 1. Botón 1. 2. Botón 2. 3. Cámara. 4. Altavoz. 5. Pantalla. 6. Ranura para la tarjeta SIM. 7. Micrófono. 8. Contactos eléctricos para la carga y la transferencia de datos. 9. Cable de carga.

PREPARACIÓN PARA EL USO

Carga (figura C). Cargue el dispositivo antes de utilizarlo por primera vez. Para ello, conecte el cable de carga (9) a los contactos eléctricos (8) como se muestra en la figura C y conéctelo a la red eléctrica. Una carga completa se muestra en la pantalla del reloj como un icono .

¡ATENCIÓN! La salida de la fuente de alimentación no debe superar los 5,0 V / 1,0 A (adaptador de corriente no incluido).

Instalación de la tarjeta SIM (figura D, E). Durante la instalación de la tarjeta, el dispositivo debe estar apagado. Antes de la instalación, asegúrese de que la tarjeta nano-SIM está activada y la transmisión de datos 4G está conectada. Use el insertador de tarjeta SIM para quitar la ranura de la tarjeta SIM (6) e inserte la tarjeta como se muestra en la figura D. A continuación, introduzca con cuidado la ranura en el reloj.

Encendido/apagado. Para encender o apagar el dispositivo, mantenga pulsado el botón 2 durante dos segundos.

Nota. La fecha y la hora son fijadas automáticamente por su operador de telefonía móvil. Encienda el reloj con la tarjeta SIM insertada y espere la sincronización.

Cambio de diales. Encontrará información detallada sobre la selección de un dial en el manual de usuario completo en canyon.eu/drivers-and-manuals.

Menú rápido. Mientras está en la pantalla con el dial, deslice el dedo hacia abajo para ir al menú rápido. Aquí se encuentran los datos sobre la intensidad de la señal GSM y 4G, el nivel de batería, información sobre la hora, la fecha y el día de la semana, controles para el brillo de la pantalla y el volumen del audio, y acceso a los ajustes del dispositivo. Pulse el botón 2 para volver a la pantalla de inicio con el dial.

USO DEL DISPOSITIVO

Llamadas salientes. En la pantalla de inicio, deslice el dedo hacia la izquierda o la derecha, seleccione "Marcar un número" (figura F-1) e introduzca el número de teléfono deseado. Alternativamente, vaya a "Contactos" (figura F-2) y seleccione el contacto deseado. A continuación, pulse el botón "Llamar" para realizar una llamada. Para cancelar la llamada, pulse el botón 2.

Llamadas entrantes. Cuando entre una llamada, pulse "Aceptar" para responder o "Rechazar" para rechazar la llamada.

Llamada de emergencia. Para una llamada de emergencia mantenga pulsado el botón 1 durante 1–2 segundos. Aparece un mensaje de confirmación: pulse "Sí" para llamar o "No" para cancelar. Encontrará información detallada sobre en el manual de usuario completo en canyon.eu/drivers-and-manuals.

Mensajes SMS entrantes. Cuando se recibe un nuevo mensaje SMS, aparece una notificación en la pantalla. Pulse el botón "Ver" para leer el mensaje.

Cámara. En la pantalla de inicio, deslice el dedo hacia la izquierda o la derecha y seleccione el icono "Cámara" (figura F-3). Pulsa el botón del obturador en la pantalla para hacer una foto. Las fotos se almacenan en la tarjeta de memoria.

Álbum. Para obtener detalles sobre la visualización, la clasificación de las fotos o su eliminación del "Álbum" (figura F-4), consulte el manual de instalación y operación completo disponible en canyon.eu/drivers-and-manuals.

Reproductor de música y modo USB. El reloj está equipado con una tarjeta de memoria incorporada, en la que puede grabar pistas de música (mp3) y escucharlas en el "Reproductor de música" (figura F-6). Encontrará información detallada sobre la descarga de archivos en "Modo USB" (figura F-5) y la escucha de los mismos en el manual de instalación y operación completo.

Para conocer los detalles de otras funciones del reloj, consulte el manual de instalación y operación completo disponible en canyon.eu/drivers-and-manuals.

SOLUCIÓN DE PROBLEMAS

El reloj no enciende. Cargue el dispositivo durante unos minutos. Si el reloj no se carga, compruebe el cargador y el cable USB.

Las llamadas entrantes/salientes no funcionan. Compruebe que la tarjeta SIM está correctamente insertada. Asegúrese de que la solicitud de código PIN está desactivada.

La voz es inaudible al hablar. Asegúrese de que la abertura del micrófono esté despejada. No utilice objetos afilados para limpiar la abertura, ya que podrían dañar el micrófono. Si los pasos anteriores no resuelven el problema, póngase en contacto con el servicio de asistencia técnica en canyon.eu/ask-your-question.

REGLAS DE USO SEGURO

No presione la pantalla con objetos afilados ni aplique demasiada presión. No desmonte ni intente reparar el dispositivo usted mismo. No deje caer, no arroje o no doble el dispositivo. Para evitar lesiones, no utilice un reloj con grietas u otros defectos. Limpie con un paño seco o ligeramente húmedo solo después de apagar el dispositivo y desconectarlo de la fuente de alimentación.

CONDICIONES DE GARANTÍA. La garantía es de 2 años a partir de la fecha de compra, salvo que la legislación local estipule lo contrario. Vida útil – 2 años. Encontrará más información sobre la garantía en canyon.eu/warranty-terms.

Toda la información contenida en este documento está sujeta a cambios sin previo aviso al usuario. Para obtener información actualizada y detalles sobre el dispositivo, el proceso de conexión, los certificados, la garantía y la calidad, así como la funcionalidad de la aplicación Canyon Life, consulte los manuales de instalación y operación correspondientes disponibles en canyon.eu/drivers-and-manuals. Todas las marcas registradas son propiedad de sus respectivos dueños. Hecho en China.

Directiva 2014/53/UE sobre equipos radioeléctricos.

Más información en canyon.eu/certificates.

Fabricante: ASBISc Enterprises PLC, Iapetou, 1, Agios Athanasios, 4101, Limassol, Cyprus (Chipre). Tel. +357-25-85-70-00, asbis.com.

Importador: ASBISc Enterprises PLC, Iapetou, 1, Agios Athanasios, 4101, Limassol, Cyprus (Chipre). Tel.: +357-25-85-70-00, fax: 357-25-85-72-88, asbis.com.

ÜLDINFO

Canyon Cindy KW-41 on paljude funktsioonidega laste nutikell, mis töötab iseseisvalt ja toetab SIM-kaarti.

Artiklid: CNE-KW41WP (valge/roosa), CNE-KW41BL (sinine/helesinine); CNE-KW41YB (must/kollane).

TOOTEKIRJELDUS

HOIATUS! Seade ei ole mõeldud alla 4-aastastele lastele.

Funktsioonid: kahesuunalised kõned; sissetulevad SMS-id; hädaabikõne (3 esimest numbrit telefoniraamatus); 4G-tugi; telefoniraamat (kuni 15 numbrit); vaikne režiim; sisseehitatud muusikamängija; USB-režiim muusikafailide edastamiseks arvutist/arvutisse; kaamera; fotoalbum; kalkulaator; sammumeeter; stopper; äratuskell; 7 mängu.

Tehnilised andmed: DC 5,0 V / 1,0 A; IP67; 192 MB RAM; 128 MB ROM; ASR3603S, 832 MHz. Ekraan: 1,6", IPS, puuteekraan, 240×280 pikslit. Võrk: 2G, 4G, GSM 850/900/1800/1900 MHz; GSM 900: 33 dBm, GSM 1800: 30 dBm; LTE: B 1/2/3/5/7/8/20. Kaamera: 0,3 MP. Sisseehitatud TF-kaart: 512 MB, mitte-eemaldatav. Nano-SIM-kaardi pesa. Korpus: plastik; 53,3×42,3×14,5 mm. Rihm: silikoon, 20×230 mm. Kaal: 42 g. Aku: liitiumpolümeer, 3,7 V, 680 mAh, mittevahetatav. Täielik laadimisaeg: 3,5 tundi. Tööaeg: aktiivses režiimis kuni 2 päeva; ooterežiimis kuni 5 päeva. Tööttingimused: temperatuur 0–40 °C, õhuniiskus 0–80 %.

Tarne ulatus: Cindy KW-41 nutikell, Pogo pin (4-poldiline) USB Type-A laadimiskaabel (50 cm pikk), SIM-kaardi väljutustööriista, kiirjuhend.

VÄLISVAADE (joonised A, B, C). 1. Nupp 1. 2. Nupp 2. 3. Kaamera. 4. Kõlar. 5. Ekraan. 6. SIM-kaardi pesa. 7. Mikrofon. 8. Elektrilised kontaktid laadimiseks ja andmeedastuseks. 9. Laadimiskaabel.

ETTEVALMISTUS KASUTAMISEKS

Laadimine (joonis C). Laadige seadet enne esimest korda kasutamist. Selleks ühendage laadimiskaabel (9) elektrikontaktidega (8), nagu on näidatud joonisel C, ja ühendage see vooluvõrku. Täielik laadimine kuvatakse kella ekraanil ikoonina aadressil .

HOIATUS! Toiteploki väljund ei tohi ületada 5,0 V / 1,0 A (toiteadapter ei kuulu komplekti).

SIM-kaardi paigaldamine (joonis D, E). Kaardi sisestamise ajal peab seade olema välja lülitatud. Enne paigaldamist veenduge, et nano-SIM-kaart on aktiveeritud ja 4G andmeedastus on ühendatud. SIM-kaardi väljutustööriista abil eemaldage SIM-kaardi salv (6) ja sisestage kaart, nagu on näidatud pildil D. Seejärel sisestage SIM-kaardi pesa ettevaatlikult kella.

Lülitage seade sisse/välja. Seadme sisse- või väljalülitamiseks vajutage ja hoidke nuppu 2 kaks sekundit all.

Märkus. Kuupäeva ja kellaaja määrab automaatselt teie mobiilioperaator. Lülitage kell sisse koos sisestatud SIM-kaardiga ja oodake sünkroniseerimist.

Kella esikülje muutumine. Üksikasjalik teave kella esikülje valimise kohta on saadaval täielikus kasutusjuhendis aadressil canyon.eu/drivers-and-manuals.

Kiirmenüü. Kiirmenüüsse minekuks pühkige kuvaryl valimisnuppu allapoole. Siit leiata andmed GSM- ja 4G-signaali tugevuse, aku taseme, teabe kellaaja, kuupäeva ja nädalapäeva kohta, ekraani heleduse ja helitugevuse reguleerimise ning juurdepääsu seadme seadetele. Kella esikülje põhiekraanile naasmiseks vajutage nuppu 2.

SEADME KASUTAMINE

Väljaminevad kõned. Libistage avakuval vasakule või paremale, valige "Numbri valimine" (joonis F-1) ja sisestage soovitud telefoninumber. Teise võimalusena valige "Kontaktid" (joonis F-2) ja valige soovitud kontakt. Seejärel vajutage kõne tegemiseks nuppu "Helista". Kõne tühistamiseks vajutage nuppu 2.

Sissetulevad kõned. Sissetuleva kõne korral vajutage vastamiseks nuppu "Nõustu" või kõnest keeldumiseks "Keeldu".

Hädaabikõne. Hädaabikõne jaoks ja hoidke all nuppu 1 1–2 sekundit. Kuvatakse kinnitussõnum: vajutage helistamiseks "Jah" või tühistamiseks "Ei". Üksikasjalik teave kella on saadaval täielikus kasutusjuhendis aadressil canyon.eu/drivers-and-manuals.

Saabuvad tekstisõnumid. Uue tekstisõnumi saabumisel ilmub ekraanile teade. Sõnumi lugemiseks vajutage nuppu "View".

Kaamera. Libistage avakuval vasakule või paremale, valige ikoon "Kaamera" (joonis F-3). Foto tegemiseks vajutage ekraanil olevale katikunupule. Fotod salvestatakse mälukaardile.

Album. Fotode vaatamise, sorteerimise või kustutamise kohta "Albumist" (joonis F-4) leiate üksikasjad täielikust kasutusjuhendist, mis on saadaval aadressil canyon.eu/drivers-and-manuals.

Muusikamängija ja USB-režiim. Kellal on sisesehitatud mälukaart, kuhu saab salvestada muusikafailide (mp3) ja kuulata neid "Muusikapleieris". (joonis F-6). Üksikasjalik teave failide allalaadimise kohta "USB-režiimis" (joonis F-5) ja nende kuulamise kohta on saadaval täielikus kasutusjuhendis.

Teiste kellafunktsioonide üksikasjad leiate täielikus kasutusjuhendis, mis on saadaval aadressil canyon.eu/drivers-and-manuals.

VEAOTSING

Kell ei käivitu. Laadige seadet paar minutit. Kui kell ei lae, kontrollige laadijat ja USB-kaablit.

Sissetulevad/väljaminevad kõned ei tööta. Kontrollige, kas SIM-kaart on õigesti sisestatud. Veenduge, et PIN-koodi taotlus on deaktiveeritud.

Kõne ajal on hääl kuuldamatu. Veenduge, et mikrofoni ava oleks vaba. Ärge kasutage ava puhastamiseks teravaid esemeid, kuna need võivad mikrofoni kahjustada. Kui ülalloodud sammud ei lahenda probleemi, võtke ühendust klienditoega aadressil canyon.eu/ask-your-question.

OHUTU KASUTAMISE EESKIRJAD

Ärge vajutage ekraanile teravate esemetega ega avaldage liiga suurt survet. Ärge võtke seadet lahti ega üritage seda ise parandada. Ärge laske seadet maha, ärge visake ega painutage seda. Vigastuste vältimiseks ärge kasutage kella, millel on praod või muud defektid. Ärge puhastage kuiva või kergelt niiske lapiga enne, kui seade on välja lülitatud ja vooluvõrgust lahti ühendatud.

GARANTIIINGIMUSED. Garantii on 2 aastat alates ostukuupäevast, kui kohalik seadus ei sätesta teisiti. Kasutusiga on 2 aastat. Lisateave garantii kohta on saadaval aadressil canyon.eu/warranty-terms.

Kogu käesolevas dokumendis sisalduv teave võib muutuda ilma ette teatamata. Ajakohast teavet ja üksikasju seadme, ühendamisprotsessi, sertifikaatide, garantii ja kvaliteedi ning Canyon Life'i rakenduse funktsionaalsuse kohta leiate asjakohastest paigaldus- ja kasutusjuhenditest, mis on saadaval aadressil canyon.eu/drivers-and-manuals. Kõik kaubamärgid ja margid on nende vastavate omanike omand. Valmistatud Hiinas.

Direktiiv 2014/53/EL raadioseadmete kohta.

Lisateave aadressil canyon.eu/certificates.

Tootja: ASBISc Enterprises PLC, Iapetou, 1, Agios Athanasios, 4101, Limassol, Cyprus (Küpros). Tel. +357-25-85-70-00, asbis.com.

Maaletooja: SIA „ASBIS BALTICS”; Bauskas iela, 58a, LV-1004, Rīga, Latvija (Läti). Tel.: +371-66-04-78-20, asbis.lv.

INFORMATIONS GÉNÉRALES

L'appareil **Canyon Cindy KW-41** est une montre intelligente pour enfants dotée d'un large éventail de fonctions, fonctionnant de manière autonome et supportant une carte SIM.

Articles : CNE-KW41WP (couleur blanche/rose), CNE-KW41BL (couleur bleue/bleu ciel) ; CNE-KW41YB (couleur noire/jaune).

DESCRIPTION DE L'APPAREIL

ATTENTION ! L'appareil n'est pas destiné aux enfants de moins de 4 ans.

Fonctions : appels bidirectionnels ; SMS entrants ; appel d'urgence (les 3 premiers numéros de l'annuaire) ; support 4G ; répertoire téléphonique (jusqu'à 15 numéros) ; mode silence ; lecteur de musique intégré ; mode USB pour transférer des fichiers musicaux depuis/vers un PC ; appareil photo ; album photo ; calculatrice ; podomètre ; chronomètre ; réveil ; 7 jeux.

Caractéristiques techniques: DC 5,0 V / 1,0 A ; IP67 ; 192 Mo RAM ; 128 Mo ROM ; ASR3603S, 832 MHz. Écran : 1,6", IPS, écran tactile, 240×280 pixels. Réseau : 2G, 4G, GSM 850/900/1800/1900 MHz ; GSM 900 : 33 dBm, GSM 1800 : 30 dBm ; LTE : B 1/2/3/5/7/8/20. Appareil photo : 0,3 Mp. Carte TF intégrée : 512 MB, non amovible. Emplacement pour nano-SIM. Boîtier : plastique ; 53,3×42,3×14,5 mm. Bracelet : silicone, 20×230 mm. Poids : 42 g. Batterie : lithium-polymère, 3,7 V, 680 mAh, non amovible. Temps de charge complet : 3,5 h. Durée de fonctionnement : en mode actif jusqu'à 2 jours ; en mode veille jusqu'à 5 jours. Conditions de fonctionnement : Température 0–40 °C, humidité 0–80 %.

Fourni avec : montre intelligente Cindy KW-41, câble de chargement Pogo pin (4 pin) avec USB Type-A (longueur 50 cm), aiguille carte SIM, guide de démarrage rapide.

ASPECT (aigures A, B, C). 1. Bouton 1. 2. Bouton 2. 3. Appareil photo. 4. Haut-parleur. 5. Écran. 6. Logement de la carte SIM. 7. Microphone. 8. Contacts électriques pour la charge et le transfert de données. 9. Câble de charge.

PRÉPARATION À L'UTILISATION

Charge (figure C). Chargez l'appareil avant de l'utiliser pour la première fois. Pour ce faire, connectez le câble de charge (9) aux contacts électriques (8) comme indiqué sur la figure C et connectez-le à l'alimentation électrique. Une charge complète s'affiche sur l'écran de la montre sous la forme d'une icône à l'adresse .

ATTENTION ! La sortie de l'alimentation électrique ne doit pas dépasser 5,0 V / 1,0 A (adaptateur électrique non inclus).

Installation de la carte SIM (figures D, E). L'appareil doit être mis hors tension pendant l'installation de la carte. Avant l'installation, assurez-vous que la carte nano-SIM est activée et que la transmission de données 4G est connectée. Utilisez l'aiguille carte SIM pour retirer le logement de la carte SIM (6) et insérez la carte comme indiqué sur la figure D. Ensuite, insérez soigneusement le logement dans la montre.

Marche/arrêt. Pour allumer ou éteindre l'appareil, appuyez sur le bouton 2 pendant deux secondes.

Note. La date et l'heure sont automatiquement définies par votre opérateur mobile. Allumez la montre avec la carte SIM insérée et attendez la synchronisation.

Modifier le cadran. Des informations détaillées sur la sélection d'un cadran sont disponibles dans le manuel d'utilisation complet sur canyon.eu/drivers-and-manuals.

Menu rapide. Lorsque vous êtes sur l'écran avec le cadran, faites glisser vers le bas pour accéder au menu rapide. Vous y trouverez des données sur la puissance du signal GSM et 4G, le niveau de la batterie, des informations sur l'heure, la date et le jour de la semaine, des commandes pour la luminosité de l'écran et le volume audio, ainsi qu'un accès aux paramètres de l'appareil. Appuyez sur le bouton 2 pour revenir à l'écran principal avec le cadran.

UTILISATION

Appels sortants. Depuis l'écran d'accueil, balayez vers la gauche ou la droite, sélectionnez « Numérotation ces. » (figure F-1) et entrez le numéro de téléphone souhaité. Vous pouvez également aller dans « Contacts » (figure F-2) et sélectionner le

contact souhaité. Appuyez ensuite sur le bouton « Appel » pour appeler. Pour annuler l'appel, appuyez sur le bouton 2.

Appels entrants. Lorsqu'un appel arrive, appuyez sur « Accepter » pour répondre ou « Décliner » pour décliner l'appel.

Appel d'urgence. Pour un appel d'urgence appuyez sur le bouton 1 pendant 1 à 2 secondes. Un message de confirmation s'affiche : appuyez sur « Oui » pour appeler ou sur « Non » pour annuler. Des informations disponibles dans le manuel d'utilisation complet sur canyon.eu/drivers-and-manuals.

Messages SMS entrants. Lorsqu'un nouveau message SMS est reçu, une notification s'affiche à l'écran. Appuyez sur le bouton « Afficher » pour lire le message.

Appareil photo. Depuis l'écran d'accueil, balayez vers la gauche ou la droite, sélectionnez l'icône « Appareil photo » (figure F-3). Appuyez sur le bouton de l'obturateur sur l'écran pour prendre une photo. Les photos sont stockées sur la carte mémoire.

Album. Pour plus de détails sur l'affichage, le tri des photos ou leur suppression de « Album » (figure F-4), reportez-vous au manuel d'utilisation complet disponible sur canyon.eu/drivers-and-manuals.

Lecteur de musique et mode USB. La montre possède une carte mémoire intégrée sur laquelle vous pouvez enregistrer des morceaux de musique (mp3) et les écouter dans le « Lecteur de musique » (figure F-6). Des informations détaillées sur le téléchargement de fichiers en « mode USB » (figure F-5) et leur écoute sont disponibles dans le manuel d'utilisation complet.

Pour plus de détails sur les autres fonctions de la montre, consultez le manuel d'utilisation complet disponible sur canyon.eu/drivers-and-manuals.

DÉPANNAGE

La montre ne s'allume pas. Chargez l'appareil pendant quelques minutes. Si la montre ne se recharge pas, vérifiez le chargeur et le câble USB.

Les appels entrants/sortants ne fonctionnent pas. Vérifiez que la carte SIM est correctement insérée. Assurez-vous que la demande de code PIN est désactivée.

La voix est inaudible lorsqu'on parle. Assurez-vous que l'ouverture du microphone est dégagée. N'utilisez pas d'objets pointus pour nettoyer l'ouverture car ils pourraient endommager le microphone. Si les étapes ci-dessus ne résolvent pas le problème, contactez l'assistance à l'adresse canyon.eu/ask-your-question.

RÈGLES D'UTILISATION SÛRE

N'appuyez pas sur l'écran avec des objets pointus ou en exerçant une pression trop forte. Ne démontez pas l'appareil et ne tentez pas de le réparer vous-même. Ne laissez pas tomber, ne jetez pas et ne pliez pas l'appareil. Pour éviter toute blessure, n'utilisez pas une montre présentant des fissures ou d'autres défauts. Ne pas nettoyer avec un chiffon sec ou légèrement humide tant que l'appareil n'a pas été éteint et débranché de l'alimentation électrique.

CONDITIONS DE GARANTIE. La garantie est de 2 ans à compter de la date d'achat, sauf disposition contraire de la législation locale. La durée de vie est de 2 ans. De plus amples informations sur la garantie sont disponibles sur canyon.eu/warranty-terms.

Toutes les informations contenues dans ce document sont susceptibles d'être modifiées sans préavis. Pour obtenir des informations et des détails actualisés sur l'appareil, le processus de connexion, les certificats, la garantie et la qualité, ainsi que sur les fonctionnalités de l'application Canyon Life, consultez les manuels d'installation et d'utilisation correspondants disponibles sur canyon.eu/drivers-and-manuals. Toutes les marques et marques déposées sont la propriété de leurs détenteurs respectifs. Fabriqué en Chine.

Directive 2014/53/UE sur les équipements radio.

Plus d'informations sur canyon.eu/certificats.

Fabricant : ASBISc Enterprises PLC, Iapetou, 1, Agios Athanasios, 4101, Limassol, Cyprus (Chypre). Tél. +357-25-85-70-00, asbis.com.

Importateur : ASBISc Enterprises PLC, Iapetou, 1, Agios Athanasios, 4101, Limassol, Cyprus (Chypre). Tél. : +357-25-85-70-00, asbis.com.

OPĆE INFORMACIJE

Uređaj **Canyon Cindy KW-41** je dječji pametni sat s velikim skupom funkcija, autonomnim radom i podrškom za SIM karticu.

Šifre proizvođača: CNE-KW41WP (u bijeloj/ružičastoj boji), CNE-KW41BL (u plavoj/modroj boji); CNE-KW41YB (u crnoj/žutoj boji).

OPIS UREĐAJA

POZOR! Uređaj je namijenjen djeci starijoj od 4 godine.

Funkcije: dvosmjerni pozivi; dolazni SMS poruke; hitni poziv (3 prva broja u telefonskom imeniku); podrška 4G; telefonski imenik (do 15 brojeva); tihi način rada; ugrađeni glazbeni player; USB način rada za prijenos glazbenih datoteka s/na računalo; kamera; fotoalbum; kalkulator; pedometar; štoperica; budilica; 7 igara.

Specifikacije: DC 5.0 V / 1.0 A; IP67; RAM 192 MB; ROM 128 MB; ASR3603S, 832 MHz. Zaslona: 1,6", IPS, na dodir, 240×280 pks. Mreža: 2G, 4G, GSM 850/900/1800/1900 MHz; GSM 900: 33 DBM, GSM 1800: 30 dBm; LTE: B 1/2/3/5/7/8/20. Kamera: 0,3 MP Ugrađena TF kartica: 512 MB, fiksna. Nano-SIM slot. Kućište: plastika; 53,3×42,3×14,5 mm. Narukvica: silikonski, 20×230 mm. Težina: 42 g. Baterija: Li-Polymer, 3,7 V, 680 mAh, fiksna. Vrijeme potpunog punjenja: 3,5 sata. Trajnost funkcioniranja: u načinu aktivnog korištenja do 2 dana; u načinu čekanja do 5 dana. Uvjeti korištenja: temperatura 0...40 °C, vlažnost 0–80 %.

Sadržaj isporuke: pametni sat Cindy KW-41, Pogo pin (4 pin) kabel za punjenje s USB Type-A (duljina 50 cm), alatka za SIM karticu, kratki korisnički vodič.

IZGLED (Slike A, B, C). 1. Gumb 1. 2. Gumb 2. 3. Kamera. 4. Zvučnik. 5. Zaslona. 6. Slot za SIM karticu. 7. Mikrofon. 8. Električni priključci za punjenje i prijenos podataka. 9. Kabel za punjenje.

PRIPREMA ZA KORIŠTENJE

Punjenje (slika C). Napunite uređaj prije prvog korištenja. Za to spojite kabel za punjenje (9) na električne priključke (8) kao što je prikazano na slici C pa onda na napajanje. Stupanj napunjenosti se prikazuje na zaslonu sata kao piktogram .

POZOR! Izlazno napajanje ne smije prelaziti 5.0 V / 1.0 A (adapter za napajanje nije uključen u paket).

Umetanje SIM kartice (slike D, E). Prilikom ubacivanja kartice uređaj treba biti isključen. Prije umetanja provjerite je li nano-SIM kartica aktivirana, te 4G prijenos podataka povezan. Uz pomoć alatke za umetanje SIM kartice izvucite slot za SIM karticu (6) i postavite karticu kao što je prikazano na slici D. Zatim oprezno umetnite slot u sat.

Uključivanje/isključivanje. Za uključivanje ili isključivanje uređaja pritisnite i držite gumb 2 dvije sekunde.

Napomena. Vaš mobilni operater postavlja datum i vrijeme automatski. Uključite sat s umetnutom SIM karticom i pričekajte sinkronizaciju.

Promjena brojačnika. Detaljne informacije o odabiru brojačnika dostupne su u punom korisničkom priručniku na canyon.eu/drivers-and-manuals.

Bzi izbornik. Na zaslonu s brojačnicima provedite prstom prema dolje za pristup brzom izborniku. Ovdje možete pronaći podatke o razini GSM i 4G signala, razini napunjenosti baterije, podatke o vremenu, datumu i danu u tjednu, postavke svjetlinu ekrana i glasnoće zvuka, kao i pristup postavkama uređaja. Za povratak na glavni zaslon brojačnika pritisnite gumb 2.

KORIŠTENJE

Odlazni pozivi. Na početnom zaslonu provedite prstom ulijevo ili udesno, odaberite "Poziv" (slika F-1) i ukucajte željeni telefonski broj. Ili odite na "Imenik" (Slika F-2) i odaberite željeni kontakt. Zatim kliknite gumb "Pozovi" da biste uputili poziv. Za prekid poziva pritisnite gumb 2.

Dolazni pozivi. Prilikom dolaznog poziva pritisnite "Prihvati" za odgovor ili "Odbij" za odbijanje poziva.

Poziv hitnih službi. Za hitan poziv pritisnite i držite tipku 1 1–2 sekunde. Na ekranu se prikaže poruka za potvrđivanje: pritisnite "Da" za poziv ili "Ne" da odustanete. Detaljne

informacije dostupne su u punom korisničkom priručniku na canyon.eu/drivers-and-manuals.

Dolazne SMS poruke. Prilikom nove SMS poruke na ekranu se prikazuje odgovarajuća obavijest. Pritisnite gumb "Pogledaj" da biste pročitali poruku.

Kamera. Na početnom zaslonu provedite prstom ulijevo ili udesno, odaberite piktogram kamere (slika F-3). Pritisnite okidač na zaslonu da napravite fotografiju. Fotografije se spremaju na memorijsku karticu.

Album. Detaljne informacije o pregledavanju, sortiranju odnosno brisanju fotografija iz albuma (slika F-4) nalaze se u punom korisničkom priručniku dostupnom na canyon.eu/drivers-and-manuals.

Glazbeni player i USB način. Sat je opremljen ugrađenom memorijskom karticom na koju možete snimati glazbene zapise (mp3) i slušati ih u "Glazbeni player" (slika F-6). Detaljne informacije o preuzimanju datoteka u "USB režimu" (slika F-5) i njihovom slušanju dostupne su u punom korisničkom priručniku s uputama.

Detaljne informacije o ostalim značajkama sata mogu se pronaći u punom korisničkom priručniku s uputama dostupnom na canyon.eu/drivers-and-manuals.

RJEŠAVANJE PROBLEMA

Sat se ne uključuje. Puniti svoj uređaj nekoliko minuta. Ako se sat ne puni, provjerite punjač i USB kabel.

Dolazni/odlazni pozivi ne rade. Provjerite je li SIM kartica uredno umetnuta. Provjerite je li zahtjev za PIN kod onemogućen.

Tijekom razgovora ne čuje se glas. Provjerite je li otvor mikrofona čist. Nemojte koristiti oštre predmete za čišćenje otvora jer to može oštetiti mikrofon. Ako gore navedeno nije pomoglo riješiti vaš problem, kontaktirajte podršku na canyon.eu/ask-your-question.

PRAVILA SIGURNE UPORABE

Nemojte dodirivati ekran oštrim predmetima ili previše pritiskati. Nemojte rastavljati uređaj niti pokušavati da ga sami popravite. Nemojte udarati, bacati ili savijati uređaj. Da izbjegnute ozljede nemojte koristiti sat s pukotinama ili drugim oštećenjima. Čistite sat suhom ili blago navlaženom krpom tek nakon što ga isključite i odspojite iz napajanja.

UVJETI JAMSTVA. Jamstvo je 2 godine od datuma kupnje, osim ako nije drugačije propisano lokalnim zakonom. Uporabni rok je 2 godine. Dodatne informacije o jamstvu dostupne su na canyon.eu/warranty-terms.

Sve informacije sadržane u ovom dokumentu mogu biti izmjenjene bez prethodne najave za korisnike. Za ažurirane informacije i detaljne podatke o uređaju, postupku spajanja, certifikatima, jamstvu i kvaliteti, kao i funkcionalnosti aplikacije Canyon Life, pogledajte odgovarajuće korisničke priručnike za instalaciju i korištenje dostupne na canyon.eu/drivers-and-manuals. Svi zaštitni znakovi i robne marke su vlasništvo odgovarajućih vlasnika. Proizvedeno u Kini.

Smjernica 2014/53/EU o radijskoj opremi.

Više informacija na canyon.eu/certificates.

Proizvođač: ASBISc Enterprises PLC, Iapetou, 1, Agios Athanasios, 4101, Limassol, Cyprus (Cipar). Tel. +357 25 85 70 00, asbis.com.

Uvoznik: ASBISc-CR d.o.o., Slavonska avenija 24/6, 10000 Zagreb, RH; Ovaj proizvod je sukladan primjenjivim zahtjevima.

Ovlašteni servisni centar: System One, Bobovačka 2, 10000 Zagreb, RH

ÁLTALÁNOS INFORMÁCIÓK

A Canyon Cindy KW-41 egy széles körű funkciókkal rendelkező, önállóan működő és SIM-kártyát támogató gyermek-okosóra.

Cikkszámok: CNE-KW41WP (fehér/rózsaszín), CNE-KW41BL (kék/világoskék); CNE-KW41YB (fekete/sárga).

EGYSÉG LEÍRÁSA

FIGYELEM! A készüléket 4 évesnél fiatalabb gyermekek számára nem ajánljuk.

Funkciók: kétirányú hívás; bejövő SMS; segélyhívás (a telefonkönyv első 3 száma); 4G támogatás; telefonkönyv (legfeljebb 15 szám); csendes üzemmód; beépített zenelejátszó; USB üzemmód zenefájlok átvitelére PC-ről/re; kamera; fényképalbum; számológép; lépésszámláló; stopperóra; ébresztőóra; 7 játék.

Műszaki adatok: DC 5,0 V / 1,0 A; IP67; RAM 192 MB; ROM 128 MB; ASR3603S, 832 MHz. Képernyő: 1,6", IPS, érintőképnyő, 240×280 képpont. Hálózat: 2G, 4G, GSM 850/ 900/ 1800/ 1900 MHz; GSM 900: 33 dBm, GSM 1800: 30 dBm; LTE: B 1/2/3/5/7/8/20. Kamera: 0,3 M. Beépített TF kártya: 512 MB, nem cserélhető. Slot a nano-SIM számára. Tok: műanyag; 53,3×42,3×14,5 mm. Pánt: szilikon, 20×230 mm. Súly: 42 g. Akkumulátor: Lítium-polimer, 3,7 V, 680 mAh, nem cserélhető. Teljes töltési idő: 3,5 óra. Működési idő: aktív üzemmódban legfeljebb 2 nap; készenléti üzemmódban legfeljebb 5 nap. Működési feltételek: Hőmérséklet 0–40 °C, páratartalom 0–80 %.

A szállítás tartalma: Cindy KW-41 okosóra, Pogo pin (4 tűs) töltőkábel USB Type-A (50 cm hosszú), SIM-kártya behelyező eszköz, gyorsindítási útmutató.

KÜLSŐ NÉZET (A, B, C ábra). 1. Gomb 1. 2. Gomb 2. 3. Kamera. 4. Beszélő. 5. Képernyő. 6. SIM-kártya foglalat. 7. Mikrofon. 8. Elektromos érintkezők a töltéshez és az adatátvitelhez. 9. Töltőkábel.

HASZNÁLATI ELŐKÉSZÍTÉS

A készülék töltése (C ábra). Az első használat előtt tölts fel a készüléket. Ehhez csatlakoztassa a töltőkábelt (9) az elektromos érintkezőkhöz (8) a C ábrán látható módon, és csatlakoztassa a tápegységhez. A teljes töltöttséget az óra képernyőjén a  ikon jelzi.

FIGYELEM! A tápegység kimenete nem haladhatja meg az 5,0 V / 1,0 A értéket (a tápegység nem tartozék).

A SIM-kártya behelyezése (D, E ábra). A készüléket ki kell kapcsolni a kártya behelyezése közben. A telepítés előtt győződjön meg róla, hogy a nano-SIM kártya aktiválva van, és a 4G adatátvitel csatlakoztatva van. Használja a SIM-kártya behelyezőt a SIM-kártyanyílás eltávolításához (6), és helyezze be a kártyát a D ábra szerint. Ezután óvatosan helyezze be a SIM-kártya nyílást az órába.

Be-/kikapcsolás. A készülék be- vagy kikapcsolásához nyomja meg és tartsa lenyomva a 2 gombot két másodpercig.

Jegyzet. A dátumot és az időt a mobilszolgáltató automatikusan beállítja. Kapcsolja be az órát a behelyezett SIM-kártyával, és várja meg a szinkronizálást.

Óralap változás. Az óralap kiválasztásával kapcsolatos részletes információk a web-cite canyon.eu/drivers-and-manuals oldalon található teljes használati útmutatóban találhatók.

Gyorsmenü. Az óralap képernyőjén csúsztassa lefelé az ujját a gyorsmenü eléréséhez. Itt talál információkat a GSM és 4G jel szintjéről, az akkumulátor töltöttségi szintjéről, az időről, a dátumról és a hét napjáról, a képernyő fényerejének és hangerejének vezérlőiről, valamint a készülék beállításaihoz való hozzáféréseiről. Az óralap főképernyőjére való visszatéréshez nyomja meg a 2 gombot.

KÉSZÜLÉK MŰKÖDÉSE

Kimenő hívások. A kezdőképernyőn húzza a lapot balra vagy jobbra, válassza a "Szám tárcsázása" lehetőséget (F-1 ábra), és írja be a kívánt telefonszámot. Alternatívaként menjen a "Kapcsolatok" menüpontra (F-2 ábra), és válassza ki a kívánt kapcsolatot. Ezután nyomja meg a "Hívás" gombot a hívás indításához. A hívás törléséhez nyomja meg a 2. gombot.

Bejövő hívások. Ha hívás érkezik, nyomja meg az "Elfogadás" gombot a hívás fogadásához vagy az "Elutasítás" gombot a hívás elutasításához.

Sürgősségi hívás. Segélyhívásra tartsa lenyomva az 1-es gombot 1–2 másodpercig. Megerősítő kérés jelenik meg: nyomja meg az "Igen" gombot a híváshoz, vagy a "Nem" gombot a törléshez. Részletes információ a teljes felhasználói kézikönyvben található a canyon.eu/drivers-and-manuals címen.

Bejövő szöveges üzenetek. Ha új szöveges üzenet érkezik, egy értesítés jelenik meg a képernyőn. Nyomja meg a "Megtekintés" gombot az üzenet elolvasásához.

Kamera. A kezdőképemzőről húzza balra vagy jobbra, és válassza ki a "Kamera" ikont (F-3 ábra). Fénykép készítéséhez nyomja meg az exponáló gombot a képernyőn. A fényképek a memóriakártyán kerülnek tárolásra.

Album. A fényképek megtekintésével, rendezésével vagy az „Albumból” való törlésével kapcsolatos részletes információk (F-4 ábra) a canyon.eu/drivers-and-manuals címen elérhető teljes használati útmutatóban találhatók.

Zenelejátszó és USB mód. Az óra beépített memóriakártyával rendelkezik, amelyre zeneszámokat (mp3) rögzíthet, és a "Zenelejátszó" (F-6 ábra) segítségével hallgathatja meg őket. Az "USB módban" (F-5 ábra) történő letöltéssel és a fájlok meghallgatásával kapcsolatos részletes információk a teljes felhasználói kézikönyvben található.

Az óra egyéb funkcióinak részleteit a canyon.eu/drivers-and-manuals oldalon található teljes felhasználói kézikönyv tartalmazza.

HIBAE LHÁRÍTÁS

Az óra nem kapcsol be. Néhány percig töltsa a készüléket. Ha az óra nem töltődik, ellenőrizze a töltőt és az USB-kábelt.

A bejövő/kimenő hívások nem működnek. Ellenőrizze, hogy a SIM-kártya megfelelően van-e behelyezve. Győződjön meg róla, hogy a PIN-kód kérés deaktiválva van.

A hang beszéd közben nem hallható. Győződjön meg róla, hogy a mikrofonnyílás szabad. Ne használjon éles tárgyakat a nyílás tisztításához, mert azok károsíthatják a mikrofont. Ha a fenti lépések nem oldják meg a problémát, lépjen kapcsolatba a canyon.eu/ask-your-question ügyfélszolgálatl.

BIZTONSÁGOS HASZNÁLATI GYAKORLATOK

Ne nyomja a képernyőt éles tárgyakkal, és ne gyakoroljon túl nagy nyomást. Ne szedje szét a készüléket, és ne próbálja meg saját maga megjavítani. Ne ejtse le, ne dobja el és ne hajlítsa meg a készüléket. A sérülések elkerülése érdekében ne használjon repedésekkel vagy más hibákkal rendelkező órát. Ne tisztítsa száraz vagy enyhén nedves ruhával, amíg a készüléket ki nem kapcsolta és le nem választotta az áramellátásról.

JÓTÁLLÁSI FELTÉTELEK. A garancia a vásárlástól számított 1 év, kivéve, ha a helyi jogszabályok másként nem rendelkeznek. Élettartam – 2 év. A garanciával kapcsolatos további információk a canyon.eu/warranty-terms oldalon található.

A jelen dokumentumban szereplő valamennyi információ előzetes értesítés nélkül változhat. A készülékre, a csatlakoztatási folyamatra, a tanúsítványokra, a garanciára és a minőségre, valamint a Canyon Life alkalmazás funkcióira vonatkozó naprakész információk és részletek a canyon.eu/drivers-and-manuals oldalon elérhető vonatkozó telepítési és felhasználói kézikönyvekben található. Minden védjegy és márka a megfelelő tulajdonosok tulajdonát képezi. Kínában készült.

A rádióberendezésekről szóló 2014/53/EU irányelv.

További információ a canyon.eu/certificates oldalon található.

Gyártó: ASBISc Enterprises PLC, Iapetou, 1, Agios Athanasios, 4101, Limassol, Ciprus (Ciprus). Tel. +357-25-85-70-00, asbis.com.

Importőr: ASBIS IT Solutions Hungary Kft., Reitter Ferenc utca 46-48, 1135 Budapest, Magyarország tel.: +361-236-10-00, fax: +361-236-10-10, asbis.hu.

INFORMAZIONI GENERALI

Canyon Cindy KW-41 è un orologio intelligente per bambini con un'ampia gamma di funzioni, che lavora in modo indipendente e supporta una scheda SIM.

Articoli: CNE-KW41WP (bianco/rosa), CNE-KW41BL (blu/azzurro); CNE-KW41YB (nero/giallo).

DESCRIZIONE DEL DISPOSITIVO

ATTENZIONE! Il dispositivo non è destinato ai bambini di età inferiore ai 4 anni.

Funzioni: chiamate bidirezionali; SMS in arrivo; chiamate di emergenza (i primi 3 numeri della rubrica); supporto 4G; rubrica (fino a 15 numeri); modalità silenziosa; lettore musicale integrato; modalità USB per trasferire file musicali da/al PC; fotocamera; album fotografico; calcolatrice; contapassi; cronometro; sveglia; 7 giochi.

Specifiche tecniche: DC 5,0 V / 1,0 A; IP67; 192 MB RAM; 128 MB ROM; ASR3603S, 832 MHz. Schermo: 1,6", IPS, touchscreen, 240x280 pixel. Rete: 2G, 4G, GSM 850/900/1800/1900 MHz; GSM 900: 33 dBm, GSM 1800: 30 dBm; LTE: B 1/2/3/5/7/8/20. Fotocamera: 0,3 megapixel. Scheda TF integrata: 512 MB, non rimovibile. Slot per nano-SIM. Corpo: plastica; 53,3x42,3x14,5 mm. Cinturino: silicone, 20x230 mm. Peso: 42 g. Batteria: ai polimeri di litio, 3,7 V, 680 mA h, non rimovibile. Tempo di ricarica completa: 3,5 ore. Durata di funzionamento: in modalità attiva fino a 2 giorni; in modalità standby fino a 5 giorni. Condizioni operative: temperatura 0-40 °C, umidità 0-80 %.

Scopo di fornitura: orologio intelligente Cindy KW-41, cavo di ricarica Pogo pin (4 pin) con USB Type-A (lunghezza 50 cm), strumento per l'inserimento della carta SIM, guida rapida.

VISTA ESTERNA (Figure A, B, C). 1. Pulsante 1. 2. Pulsante 2. 3. Fotocamera. 4. Altoparlante. 5. Schermo. 6. Slot della scheda SIM. 7. Microfono. 8. Contatti elettrici per la ricarica e il trasferimento dati. 9. Cavo di ricarica.

PREPARAZIONE ALL'USO

Carica (figura C). Caricare il dispositivo prima di utilizzarlo per la prima volta. A tal fine, collegare il cavo di ricarica (9) ai contatti elettrici (8) come mostrato nella figura C e collegarlo all'alimentazione. La carica completa viene visualizzata sullo schermo dell'orologio come un'icona .

ATTENZIONE! L'uscita dell'alimentatore non deve superare i 5,0 V / 1,0 A (adattatore di alimentazione non incluso).

Inserimento della scheda SIM (figura D, E). Il dispositivo deve essere spento durante l'inserimento della scheda. Prima dell'installazione, assicurarsi che la scheda nano-SIM sia attivata e che la trasmissione dati 4G sia connessa. Utilizzare l'inseritore della scheda SIM per rimuovere lo slot della scheda SIM (6) e inserire la scheda come mostrato nella figura D. Quindi inserire con cautela lo slot nell'orologio.

Accendi/spegni. Per accendere o spegnere il dispositivo, tenere premuto il pulsante 2 per due secondi.

Nota. La data e l'ora sono impostate automaticamente dall'operatore di telefonia mobile. Accendere l'orologio con la scheda SIM inserita e attendere la sincronizzazione.

Cambio di quadranti. Informazioni dettagliate sulla selezione del quadrante sono disponibili nel manuale di installazione e funzionamento all'indirizzo canyon.eu/drivers-and-manuals.

Menu rapido. Nello schermo con il quadrante, scorrere verso il basso per accedere al menu rapido. Qui si trovano dati sulla potenza del segnale GSM e 4G, il livello della batteria, informazioni su ora, data e giorno della settimana, controlli per la luminosità dello schermo e il volume dell'audio e accesso alle impostazioni del dispositivo. Premere il pulsante 2 per tornare allo schermo principale con il quadrante.

UTILIZZO

Chiamate in uscita. Dallo schermo iniziale, scorrere verso sinistra o verso destra, selezionare "Comporre numero" (Figura F-1) e inserire il numero di telefono desiderato. In alternativa, andare su "Contatti" (Figura F-2) e selezionare il contatto desiderato.

Quindi premere il pulsante "Chiama" per effettuare una chiamata. Per annullare la chiamata, premere il pulsante 2.

Chiamate in arrivo. Quando arriva una chiamata, premere "Accetta" per rispondere o "Rifiuta" per rifiutare la chiamata.

Chiamata di emergenza. Per una chiamata di emergenza, tenere premuto il pulsante 1 per 1–2 secondi. Sullo schermo viene visualizzato un messaggio di conferma: premere "Sì" per chiamare o "No" per annullare. Informazioni dettagliate sono disponibili nel manuale di installazione e funzionamento all'indirizzo canyon.eu/drivers-and-manuals.

Messaggi in arrivo. Quando si riceve un nuovo messaggio di testo, sullo schermo appare una notifica. Premere il pulsante "Visualizza" per leggere il messaggio.

Fotocamera. Dallo schermo iniziale, scorrere verso sinistra o verso destra e selezionare l'icona "Fotocamera" (Figura F-3). Premere il pulsante di scatto sullo schermo per scattare una foto. Le foto vengono memorizzate sulla scheda di memoria.

Album. Per informazioni dettagliate sulla visualizzazione, l'ordinamento o l'eliminazione delle foto da "Album" (Figura F-4), consultare il manuale di installazione e funzionamento disponibile all'indirizzo canyon.eu/drivers-and-manuals.

Lettore musicale e modalità USB. L'orologio dispone di una scheda di memoria integrata sulla quale è possibile registrare brani musicali (mp3) e ascoltarli nel "Lettore musicale" (figura F-6). Informazioni dettagliate sul download dei file in "Modalità USB" (figura F-5) e sul loro ascolto sono disponibili nel manuale di installazione e funzionamento.

Per informazioni dettagliate sulle altre funzioni dell'orologio, consultare il manuale di installazione e funzionamento disponibile all'indirizzo canyon.eu/drivers-and-manuals.

RISOLUZIONE DEI PROBLEMI

L'orologio non è acceso. Caricare il dispositivo per alcuni minuti. Se l'orologio non si carica, controllare il caricatore e il cavo USB.

Le chiamate in entrata e in uscita non funzionano. Verificare che la scheda SIM sia inserita correttamente. Assicurarsi che la richiesta di codice PIN sia disattivata.

La voce è inudibile quando si parla. Assicurarsi che l'apertura del microfono sia libera. Non utilizzare oggetti appuntiti per pulire l'apertura, poiché potrebbero danneggiare il microfono. Se i passaggi sopra descritti non risolvono il problema, contattare l'assistenza all'indirizzo canyon.eu/ask-your-question.

PRATICHE D'USO SICURO

Non premere lo schermo con oggetti appuntiti e non esercitare una pressione eccessiva. Non smontare o tentare di riparare il dispositivo da soli. Non far cadere, lanciare o piegare il dispositivo. Per evitare lesioni, non utilizzare un orologio con crepe o altri difetti. Non pulire con un panno asciutto o leggermente umido finché il dispositivo non è stato spento e scollegato dall'alimentazione.

CONDIZIONI DI GARANZIA. La garanzia è di 2 anni dalla data di acquisto, a meno che non sia diversamente stabilito dalla legge locale. La durata di vita è di 2 anni. Ulteriori informazioni sulla garanzia sono disponibili su canyon.eu/warranty-terms.

Tutte le informazioni contenute in questo documento sono soggette a modifiche senza preavviso. Per informazioni e dettagli aggiornati sul dispositivo, sul processo di connessione, sui certificati, sulla garanzia e sulla qualità, nonché sulle funzionalità dell'applicazione Canyon Life, consultare i relativi manuali di installazione e funzionamento disponibili all'indirizzo canyon.eu/drivers-and-manuals. Tutti i marchi e le marche sono di proprietà dei rispettivi titolari. Prodotto in Cina.

Direttiva 2014/53/UE sulle apparecchiature radio.

Maggiori informazioni su canyon.eu/certificati.

Produttore: ASBISc Enterprises PLC, Iapetou, 1, Agios Athanasios, 4101, Limassol, Cyprus (Cipro). Tel.: +357-25-85-70-00, asbis.com.

Importatore: ASBISc Enterprises PLC, Iapetou, 1, Agios Athanasios, 4101 Limassol, Cyprus (Cipro). Tel.: +357-25-85-70-00, fax: 357-25-857288, asbis.com.

ЖАЛПЫ АҚПАРАТ

Саныон **Cindy KW-41** құрылғысы - бұл автономды түрде жұмыс істейтін және SIM картасын қолдайтын үлкен функциялар жиынтығы бар балаларға арналған смарт сағат.

Өнім SKU: CNE-KW41WP (ақ/қызыл), CNE-KW41BL (көк/көгілдір); CNE-KW41YB (қара/сары).

ҚҰРЫЛҒЫНЫҢ СИПАТТАМАСЫ

НАЗАР АУДАРЫҢЫЗ! Құрылғы 4 жасқа толмаған балаларға арналмаған.

Функциялар: екі жақты қоңыраулар; кіріс SMS; шұғыл шақыру (телефон кітапшасындағы алғашқы 3 нөмір); 4G қолдауы; телефон кітапшасы (15 нөмірге дейін); дыбыссыз режим; кірістірілген музыкалық ойнатқыш; Музыкалық файлдарды компьютерден/компьютерге тасымалдауға арналған USB режимі; камера; фотоальбом; калькулятор; педометр; секундомер; дабыл; 7 ойын.

Техникалық сипаттама: DC 5,0 V / 1,0 A; IP67; RAM 192 МБ; ROM 128 МБ; ASR3603S, 832 MHz. Экран: 1,6 дюйм, IPS, сенсорлық, 240×280 пиксель. Желі: 2G, 4G, GSM 850/900/1800/1800/1800/1800 MHz; GSM 900: 33 DBM, GSM 1800: 30 DBM; LTE: B 1/2/3/3/20/20. Камера: 0,3 МП Кірістірілген TF картасы: 512 МБ алынбайтын. Nano-SIM ұясы. Корпус: пластик; 53,3×42,3×14,5 мм. Белдік: силикон, 20×230 мм. Салмағы: 42 г. Батарея: Li-Polymer, 3,7 В, 680 мАч, алынбайтын. Толық зарядтау уақыты: 3,5 сағат Жұмыс ұзақтығы: белсенді пайдалану режимінде 2 күнге дейін; күту уақыты 5 күнге дейін. Жұмыс жағдайлары: температура 0–40 °С, ылғалдылық 0–80 %.

Жеткізу мазмұны: Cindy KW-41 смарт сағаты, Pogo Pin зарядтау кабелі (4 түйреуіш) (ұзындығы 50 см), SIM картасын орнату үшін қағаз қыстырғыш, жылдам пайдаланушы нұсқаулығы.

КӨРІСІ (А, В, С суреттері). 1. Түйме 1. 2. Түйме 2. 3. Камера. 4. Спикер. 5. Экран. 6. SIM картасы ұясы. 7. Микрофон. 8. Зарядтауға және деректерді тасымалдауға арналған электр контактілері. 9. Зарядтау кабелі.

ЖҰМЫСҚА ДАЙЫНДЫҚ

Зарядтау (С суреті). Құрылғыны бірінші рет қолданар алдында зарядтаңыз. Ол үшін зарядтау кабелін (9) С суретінде көрсетілгендей электр контактілеріне (8) жалғаныз және оны қуат көзіне қосыңыз. Толық заряд сағат экранында белгіше  ретінде көрсетіледі.

НАЗАР АУДАРЫҢЫЗ! Қуат көзінің шығысы 5,0 В / 1,0 А аспауы керек (қуат адаптері кірмейді).

SIM картасын салу (D, E суреті). Картаны орнату кезінде құрылғыны өшіру керек. Орнату алдында nano-SIM картасының іске қосылғанына, 4G деректер тасымалдауы қосылғанына көз жеткізіңіз. SIM картасын шығару құралын пайдаланып, SIM картасының ұясын алыңыз (6) және картаны D суретінде көрсетілгендей орнатыңыз. Содан кейін ұяшықты сағатқа абайлап салыңыз.

Қосу/өшіру. Құрылғыны қосу немесе өшіру үшін 2 түймешігін екі секунд басып тұрыңыз.

Ескерту. Күн мен уақытты ұялы байланыс операторы автоматты түрде орнатады. SIM картасы салынған сағатты қосыңыз және синхрондауды күтіңіз.

Сағат беттерін өзгерту. Нөмірді таңдау туралы толық ақпаратты canyon.eu/drivers-and-manuals сайтындағы толық пайдаланушы нұсқаулығында алуға болады.

Жылдам мәзір. Жылдам мәзірге кіру үшін сағат бетінің экранынан төмен сырғытыңыз. Мұнда сіз GSM және 4G сигналының деңгейі, батарея деңгейі, аптаның уақыты, күні және күні туралы ақпаратты, экран жарықтығын және дыбыс деңгейін басқару элементтерін, сондай-ақ құрылғы параметрлеріне қол жеткізу туралы ақпаратты таба аласыз. Сағаттың негізгі бет экранына оралу үшін 2 түймесін басыңыз.

ҚАНАУ

Шығыс қоңыраулар. Негізгі экранда солға немесе оңға сырғытыңыз, Теру опциясын таңдаңыз (F-1-сурет) және қажетті телефон нөмірін енгізіңіз. Немесе

«Контактілер» (F-2-сурет) бөліміне өтіп, қажетті контактін таңдаңыз. Содан кейін қоңырау шалу үшін «Қоңырау шалу» түймесін басыңыз. Қоңыраудан бас тарту үшін 2 түймешігін басыңыз.

Кіріс қоңыраулар. Кіріс қоңырауы болған кезде жауап беру үшін «Қабылдау» түймесін немесе қоңырауды қабылдамау үшін «Қабылдамау» түймесін басыңыз.

Төтенше көмекке қоңырау шалыңыз. Құтқару қызметіне қоңырау шалу үшін 1 түймешігін 1-2 секунд басып тұрыңыз. Экранда растау хабары пайда болады: қоңырау шалу үшін «Иә» түймесін немесе бас тарту үшін «Жоқ» түймесін басыңыз. Толық ақпаратты canyon.eu/drivers-and-manuals сайтындағы толық пайдаланушы нұсқаулығында алуға болады.

Кіріс SMS хабарламалары. Жаңа SMS хабарлама келгенде экранда сәйкес хабарлама пайда болады. Хабарламаны оқу үшін «Көру» түймесін басыңыз.

Камера. Негізгі экранда солға немесе оңға сырғытыңыз, Камера белгішесін таңдаңыз (F-3-сурет). Фотосуретке түсіру үшін экрандағы ысырма түймесін басыңыз. Фотосуреттер жад картасына сақталады.

Альбом. Фотосуреттерді қарау, сұрыптау немесе оларды альбомнан жою туралы толық ақпарат (F-4 сурет) canyon.eu/drivers-and-manuals сайтында қолжетімді толық нұсқаулықта берілген.

Музыка ойнатқышы және USB режимі. Сағат кірістірілген жад картасымен жабдықталған, оған музыкалық жолдарды (mp3) жазуға және оларды музыкалық ойнатқышта тыңдауға болады (F-6-сурет). «USB режимінде» файлдарды жүктеп алу (F-5-сурет) және оларды тыңдау туралы толық ақпарат толық нұсқаулықта берілген.

Сағаттың басқа мүмкіндіктері туралы толық ақпаратты canyon.eu/drivers-and-manuals сайтында қол жетімді толық нұсқаулықтан табуға болады.

АҚАУЛАРДЫ ІЗДЕУ ЖӘНЕ ЖОЮ

Сағат қосылмайды. Құрылғыны бірнеше минут ішінде зарядтаңыз. Егер сағат зарядталмаса, зарядтағышты және USB кабелін тексеріңіз.

Кіріс/шығыс қоңыраулар жұмыс істемейді. SIM картасының дұрыс салынғанын тексеріңіз. PIN код сұрауының өшірілгеніне көз жеткізіңіз.

Әңгімелесу кезінде дауыс естілмейді. Микрофон тесігі таза екеніне көз жеткізіңіз. Тесігін тазалау үшін өткір заттарды пайдаланбаңыз, себебі олар микрофонды зақымдауы мүмкін. Жоғарыдағы қадамдар мәселеңізді шешпесе, canyon.eu/ask-your-question мекенжайы бойынша қолдау қызметіне хабарласыңыз.

ҚАУПСІЗ ПАЙДАЛАНУ ЕРЕЖЕЛЕРІ

Экранды өткір заттармен баспаңыз немесе тым көп қысым жасамаңыз. Құрылғыны бөлшектемеңіз немесе оны өзіңіз жөндеуге әрекет жасамаңыз. Құрылғыны түсірмеңіз, лақтырмаңыз немесе майыстырмаңыз. Жарақат алмас үшін жарықтары немесе басқа ақаулары бар сағаттарды пайдаланбаңыз. Құрылғыны өшіріп, оны қуат жүзінен ажыратқаннан кейін ғана құрғақ немесе сәл дымқыл шүберекпен тазалаңыз.

КЕПІЛДІК ШАРТТАРЫ. Кепілдік – егер жергілікті заңнамада өзгеше көзделмесе, сатып алынған күннен бастап 1 жыл. Қызмет мерзімі – 2 жыл. Кепілдік туралы қосымша ақпаратты canyon.eu/warranty-terms сайтынан алуға болады.

Осы құжаттағы барлық ақпарат пайдаланушыға алдын ала ескертусіз өзгертілуі мүмкін. Құрылғы, қосылу процесі, сертификаттар, кепілдік пен сапа және Canyon Life қолданбасының функционалдығы туралы соңғы ақпарат пен мәліметтер алу үшін canyon.eu/drivers-and-manuals веб-бетінде қол жетімді тиісті орнату және пайдалану нұсқауларын қараңыз. Барлық сауда белгілері мен сауда белгілері олардың тиісті иелерінің меншігі болып табылады. Қытайда жасалған.

Радиотехникалық жабдық бойынша 2014/53/EU директивасы.

Қосымша ақпарат canyon.eu/certificates сайтында.

Өндіруші: ASBISc Enterprises PLC, Iapetou, 1, Agios Athanasios, 4101, Limassol, Cyprus (Кипр). Тел. +357-25-85-70-00, asbis.com.

Импорттаушы: ЖШС "Асбис Қазақстан", Қазақстан, 050018, Алматы қ-сы, Тулькубасская к-сі 2. Тел.: +7 (727) 390-46-06, info@asbis.kz, asbis.kz.

BENDRA INFORMACIJA

Canyon Cindy KW-41 prietaisas yra vaikiškas išmanusis laikrodis, turintis daugybę funkcijų, veikiantis savarankiškai ir palaikantis SIM kortelę.

Prekės numeriai: CNE-KW41WP (balta/rožinė), CNE-KW41BL (mėlyna/žydra); CNE-KW41YB (juoda/geltona).

PRIETAISO APRAŠYMAS

ĮSPĖJIMAS! Prietaisas nėra skirtas jaunesniems nei 4 metų vaikams.

Funkcijos: dvipusis skambinimas; įeinančios SMS žinutės; skubios pagalbos skambutis (pirmieji trys numeriai telefonų knygoje); 4G palaikymas; telefonų knyga (iki 15 numerių); tylos režimas; integruotas muzikos grotuvas; USB režimas muzikos failams perkelti iš kompiuterio ir į kompiuterį; fotoaparatas; nuotraukų albumas; skaičiuotuvas; žingsniamatis; chronometras; žadintuvas; 7 žaidimai.

Techniniai duomenys: DC 5,0 V / 1,0 A; IP67; 192 MB RAM; 128 MB ROM; ASR3603S, 832 MHz. Ekranas: 1,6", IPS, jutiklinis, 240×280 taškų. Tinklas: 2G, 4G, GSM 850/900/1800/1900 MHz; GSM 900: 33 dBm, GSM 1800: 30 dBm; LTE: B 1/2/3/5/7/8/20. Fotoaparatas: 0,3 MP. Įmontuota TF kortelė: 512 MB, neišimama. Lizdas nano-SIM kortelei. Korpusas: plastikinis; 53,3×42,3×14,5 mm. Dirželis: silikoninis, 20×230 mm. Svoris: 42 g. Akumuliatorius: Li-pol, 3,7 V, 680 mAh, neišimamas. Visiško įkrovimo laikas: 3,5 val. Veikimo laikas: aktyviuoju režimu – iki 2 dienų; budėjimo režimu – iki 5 dienų. Darbo sąlygos: temperatūra 0–40 °C, drėgmė 0–80 %.

Tiekimo paketas: išmanusis laikrodis Cindy KW-41, Pogo pin (4 pin) įkrovimo laidas su USB Type-A (50 cm ilgio), SIM kortelės įdėjimo spaustukas, trumpasis pradžios vadovas.

IŠORINIS VAIZDAS (A, B, C paveikslėliai). 1. Mygtukas 1. 2. Mygtukas 2. 3. Fotoaparatas. 4. Garsiakalbis. 5. Ekranas. 6. SIM kortelės lizdas. 7. Mikrofonas. 8. Įkrovimo ir duomenų perdavimo elektriniai kontaktai. 9. Įkrovimo laidas.

PASIRENGIMAS PRIEŠ OPERACIJĄ

Įkrovimas (C paveikslas). Prieš naudodami prietaisą pirmą kartą, įkraukite jį. Norėdami tai padaryti, prijunkite įkrovimo kabelį (9) prie elektrinių kontaktų (8), kaip parodyta C paveikslėlyje, ir prijunkite jį prie maitinimo šaltinio. Pilnas įkrovimas rodomas laikrodžio ekrane kaip piktograma .

ĮSPĖJIMAS! Maitinimo šaltinio išėjimo įtampa neturi viršyti 5,0 V / 1,0 A (maitinimo adapteris į komplektą neįtrauktas).

SIM kortelės įdėjimas (D, E paveikslai). Kol kortelė įdedama, prietaisas turi būti išjungtas. Prieš diegdami įsitikinkite, kad nano-SIM kortelė yra aktyvuota ir 4G duomenų perdavimas yra prijungtas. Ištraukite SIM kortelės dėklą naudodami SIM kortelės išstūmimo įrankį (6) ir įdėkite kortelę, kaip parodyta D paveikslėlyje. Tada atsargiai įkiškite lizdą į laikrodį.

Įjungimas/išjungimas. Norėdami įjungti arba išjungti prietaisą, paspauskite ir palaikykite 2 mygtuką dvi sekundes.

Pastaba. Datą ir laiką automatiškai nustato jūsų mobiliojo ryšio operatorius. Įjunkite laikrodį su įdėta SIM kortele ir palaukite sinchronizavimo.

Ciferblatų keitimas. Išsamią informaciją apie rinkiklio pasirinkimą rasite išsamiaame naudotojo vadove adresu canyon.eu/drivers-and-manuals.

Greitasis meniu. Ciferblato ekrane, braukite žemyn, kad pereitumėte į greitąjį meniu. Čia rasite duomenis apie GSM ir 4G signalo stiprumą, akumuliatoriaus įkrovos lygį, informaciją apie laiką, datą ir savaitės dieną, ekrano ryškumo ir garso stiprumo valdiklius bei prieigą prie prietaiso nustatymų. Paspauskite mygtuką 2, kad grįžtumėte į pagrindinį ekraną su ciferblatu.

VEIKIMAS

Išeinantys skambučiai. Pradiniame ekrane braukite į kairę arba į dešinę, pasirinkite "Numerio rinkimas" (F-1 paveikslas) ir įveskite norimą telefono numerį. Arba eikite į "Kontaktai" (F-2 paveikslas) ir pasirinkite norimą kontaktą. Tada paspauskite mygtuką "Skambinti" ir skambinkite. Norėdami atšaukti skambutį, paspauskite mygtuką 2.

Įeinantys skambučiai. Kai skambinama, paspauskite "Priimti", kad atsilieptumėte į skambutį, arba "Atmesti", kad atmetumėte skambutį.

Pagalbos skambutis. Dėl pagalbos skambučio paspauskite ir 1–2 sekundes palaikykite mygtuką 1. Rodomas patvirtinimo pranešimas: paspauskite "Taip", kad paskambintumėte, arba "Ne", kad atšauktumėte. Išsamią informaciją rasite visame vartotojo vadove adresu canyon.eu/drivers-and-manuals.

Įeinančios tekstinės žinutės. Gavus naują teksto žinutę, ekrane pasirodys pranešimas. Paspauskite mygtuką "Peržiūrėti", kad perskaitytumėte pranešimą.

Fotoaparatas. Pradiniam ekrane braukite į kairę arba į dešinę, pasirinkite piktogramą "Fotoaparatas" (F-3 paveikslas). Paspauskite ekrane esantį užrakto mygtuką, kad padarytumėte nuotrauką. Nuotraukos saugomos atminties kortelėje.

Albumas. Išsamesnės informacijos apie nuotraukų peržiūrą, rūšiavimą arba ištrynimą iš "Albumo" (F-4 paveikslas) rasite išsamiaame vartotojo vadove, kurį rasite adresu canyon.eu/drivers-and-manuals.

Muzikos grotuvas ir USB režimas. Laikrodyje yra integruota atminties kortelė, į kurią galite įrašyti muzikos kūrinius (mp3) ir klausytis jų "Muzikos grotuve" (F-6 paveikslas). Išsamią informaciją apie failų atsisiuntimą "USB režimu" (F-5 paveikslas) ir jų klausymąsi rasite išsamiaame vartotojo vadove.

Išsamesnės informacijos apie kitas laikrodžio funkcijas rasite išsamiaame vartotojo vadove, kurį rasite adresu canyon.eu/drivers-and-manuals.

TRIKČIŲ ŠALINIMAS

Laikrodis neįjungtas. Kelias minutes įkraukite prietaisą. Jei laikrodis neįkraunamas, patikrinkite įkroviklį ir USB kabelį.

Įeinantys/išeinantys skambučiai neveikia. Patikrinkite, ar teisingai įdėta SIM kortelė. Įsitikinkite, kad PIN kodo užklausa yra išjungta.

Kalbant balsas negirdimas. Įsitikinkite, kad mikrofono anga yra laisva. Nenaudokite aštrių daiktų angai valyti, nes jie gali pažeisti mikrofoną. Jei atlikę pirmiau nurodytus veiksmus problemos neišsprendėte, kreipkitės į palaikymo tarnybą adresu canyon.eu/ask-your-question.

SAUGAUS NAUDOJIMO TAISYKLĖS

Nespauskite ekrano aštriais daiktais ir nedarykite per didelio spaudimo. Neardykite ir nebandykite patys taisyti prietaiso. Nenuleiskite, nemeskite ir nelenkite įrenginio. Kad išvengtumėte sužalojimų, nenaudokite laikrodžio su įtrūkimais ar kitais defektais. Nevalykite sausa arba šiek tiek drėgna šluoste, kol prietaisas neišjungtas ir neatjungtas nuo elektros tinklo.

GARANTIJOS SĄLYGOS. Garantija galioja 2 metus nuo įsigijimo datos, nebent vietos įstatymai numato kitaip. Tarnavimo laikas – 2 metai. Daugiau informacijos apie garantiją galima rasti svetainėje canyon.eu/garranty-terms.

Visa šiame dokumente pateikta informacija gali būti keičiama be išankstinio įspėjimo. Naujausią informaciją ir išsamią informaciją apie įrenginį, prijungimo procesą, sertifikatus, garantiją ir kokybę, taip pat apie Canyon Life programėlės funkcijas rasite atitinkamuose diegimo ir naudojimo vadovuose, kuriuos rasite adresu canyon.eu/drivers-and-manuals. Visi prekių ženklai ir prekės ženklai yra atitinkamų savininkų nuosavybė. Pagaminta Kinijoje.

Direktyva 2014/53/ES dėl radijo įrenginių.

Daugiau informacijos rasite svetainėje canyon.eu/certificates.

Gamintojas: ASBISc Enterprises PLC, Iapetou, 1, Agios Athanasios, 4101, Limassol, Cyprus (Kipras). Tel.: +357-25-85-70-00, asbis.com.

Importuotojas: SIA „ASBIS BALTICS“; Bauskas iela, 58a, LV-1004, Rīga, Latvija. Tel.: +371 66047820, asbis.lv.

VISPĀRĪGA INFORMĀCIJA

Canyon Cindy KW-41 ierīce ir bēmu viedpulkstenis ar plašu funkciju klāstu, kas darbojas neatkarīgi un atbalsta SIM karti.

Artikuli: CNE-KW41WP (balta/rozā), CNE-KW41BL (zila/gaiši zila); CNE-KW41YB (melna/dzeltēna).

IERĪCES APRAKSTS

BRĪDINĀJUMS! Ierīce nav paredzēta bērniem līdz 4 gadu vecumam.

Funkcijas: divvirzienu zvans; ienākošās SMS; ārkārtas zvans (pirmie 3 numuri tālrunu katalogā); 4G atbalsts; tālrunu grāmata (līdz 15 numuriem); klusais režīms; iebūvēts mūzikas atskaņotājs; USB režīms mūzikas failu pārsūtīšanai no/luz datoru; kamera; fotoalbums; kalkulators; pedometrs; hronometrs; modinātājs; 7 spēles.

Tehniskie dati: DC 5,0 V / 1,0 A; IP67; 192 MB RAM; 128 MB ROM; ASR3603S, 832 MHz. Ekrāns: 1,6", IPS, skārienekrāns, 240×280 pikseļi. Tikls: 2G, 4G, GSM 850/900/1800/1900 MHz; GSM 900: 33 dBm, GSM 1800: 30 dBm; LTE: B 1/2/3/3/5/5/7/8/20. Kamera: 0,3 MP. Iebūvēta TF karte: 512 MB, neizņemama. Nano-SIM slots. Korpusa plastmasas; 53,3×42,3×14,5 mm. Siksna: silikona, 20×230 mm. Svārs: 42 g. Akumulators: Li-pol, 3,7 V, 680 mAh, neizņemams. Pilnas uzlādes laiks: 3,5 st. Darbības laiks: aktīvā režīmā līdz 2 dienām; gaidīšanas režīmā līdz 5 dienām. Darba apstākļi: temperatūra 0–40 °C, mitrums 0–80 %.

Piegādes komplekts: Cindy KW-41 viedpulkstenis, Pogo pin (4 pin) uzlādes kabelis ar USB Type-A (50 cm garš), SIM kartes izņemšanas rīku, ātrā lietošanas pamācība.

IZSKATS (A, B, C attēli). 1. Poga 1. 2. Poga 2. 3. Kamera. 4. Skafurinis. 5. Ekrāns. 6. SIM kartes slots. 7. Mikrofons. 8. Elektriskie kontakti uzlādei un datu pārsūtīšanai. 9. Uzlādes kabelis.

EKSPLUATĀCIJAI SAGATAVOŠANA

Uzlāde (C attēls). Pirms pirmās lietošanas reizes uzlādējiet ierīci. Lai to izdarītu, pievienojiet uzlādes kabeli (9) ar elektriskiem kontaktiem (8), kā parādīts C attēlā, un pievienojiet to barošanas avotam. Pilna uzlāde pulksteņa ekrānā tiek parādīta kā ikona .

BRĪDINĀJUMS! Barošanas avota parametri nedrīkst pārsniegt 5,0 V / 1,0 A (barošanas adapteris nav iekļauts komplektā).

SIM kartes ievietošana (D, E attēli). Kartes ievietošanas laikā ierīce ir jāizslēdz. Pirms uzstādīšanas pārliecinieties, ka nano-SIM karte ir aktivizēta un 4G datu pārraide ir savienota. Izvelciet SIM kartes paliktni (6), izmantojot SIM kartes izņemšanas rīku, un ievietojiet karti, kā parādīts attēlā D. Pēc tam uzmanīgi ievietojiet slotu pulkstenī.

Ieslēgšanas/izslēgšanas. Lai ieslēgtu vai izslēgtu ierīci, nospiediet un divas sekundes turiet nospiestu 2. pogu.

Piezīme. Datumu un laiku automātiski nosaka jūsu mobilo sakaru operators. Ieslēdziet pulksteni ar ievietotu SIM karti un gaidiet sinhronizāciju.

Cipamīcu maiņa. Sīkāka informācija par cipamīcas izvēli ir pieejama pilnajā lietotāja rokasgrāmatā vietnē canyon.eu/drivers-and-manuals.

Īsinājumi zvēlne. Cipamīcas ekrānā, pārvelciet uz leju, lai atvērtu īsinājumi zvēlni. Šeit atradīsiet datus par GSM un 4G signāla stiprumu, akumulatora uzlādes līmeni, informāciju par laiku, datumu un nedēļas dienu, ekrāna spilgtuma un skaņas skaļuma regulēšanas iespējas, kā arī piekļuvi ierīces iestatījumiem. Nospiediet pogu 2, lai atgrieztos galvenajā ekrānā ar cipamīcu.

EKSPLUATĀCIJA

Izejošie zvani. Sākuma ekrānā pārvelciet pa kreisi vai pa labi, izvēlieties "Zvanīt numuru" (F-1. attēls) un ievadiet vajadzīgo tālrunu numuru. Vai arī atveriet sadaļu "Kontakti" (F-2 attēls) un atlasiet vajadzīgo kontaktu. Pēc tam nospiediet pogu "Zvanīt", lai veiktu zvanu. Lai atceltu zvanu, nospiediet pogu 2.

Ienākošie zvani. Kad zvans pienāk, nospiediet "Pieņemt", lai atbildētu, vai "Noraidīt", lai noraidītu zvanu.

Ārkārtas zvani. Par ārkārtas zvanu nospiediet un turiet 1–2 sekundes pogu 1. Tiek parādīts apstiprinājuma ziņojums: nospiediet "Jā", lai izsauktu, vai "Nē", lai atceltu

zvanu. Sīkāka informācija ir pieejama pilnā lietotāja rokasgrāmatā vietnē canyon.eu/drivers-and-manuals.

Ienākošās izziņas. Kad tiek saņemta jauna izziņa, ekrānā parādīsies paziņojums. Nospiediet pogu "Skatīt", lai izlasītu ziņojumu.

Kamera. Sākuma ekrānā pārvelciet pa kreisi vai pa labi un izvēlieties ikonu "Kamera" (F-3. attēls). Nospiediet slēdža pogu uz ekrāna, lai uzņemtu fotoattēlu. Fotoattēli tiek saglabāti atmiņas kartē.

Albums. Sīkāku informāciju par fotogrāfiju skatīšanu, šķirošanu vai dzēšanu no "Albuma" (F-4. attēls) skatiet pilnajā lietotāja rokasgrāmatā, kas pieejama vietnē canyon.eu/drivers-and-manuals.

Mūzikas atskaņotājs un USB režīms. Pulkstenī ir iebūvēta atmiņas karte, uz kuras var ierakstīt mūzikas ierakstus (mp3) un klausīties tos sadaļā "Mūzikas atskaņotājs" (F-6 attēls). Sīkāka informācija par failu lejupielādi "USB režīmā" (F-5. attēls) un to klausīšanos ir pieejama pilnajā lietotāja rokasgrāmatā.

Sīkāku informāciju par citām pulksteņa funkcijām skatiet pilnajā lietotāja rokasgrāmatā, kas pieejama vietnē canyon.eu/drivers-and-manuals.

PROBLĒMU NOVĒRŠANA

Pulkstenis nav ieslēgts. Uzlādējiet ierīci dažas minūtes. Ja pulkstenis netiek uzlādēts, pārbaudiet lādētāju un USB kabeli.

Ienākošie/izejošie zvani nedarbojas. Pārbaudiet, vai SIM karte ir pareizi ievietota. Pārlicinieties, ka PIN koda pieprasījums ir deaktivizēts.

Runājot balss ir nedzirdama. Pārlicinieties, ka mikrofona atvērums ir brīvs. Neizmantojiet asus priekšmetus atveres tīrīšanai, jo tie var sabojāt mikrofonu. Ja iepriekš minētie soļi problēmu neatrisina, sazinieties ar atbalsta dienestu vietnē canyon.eu/ask-your-question.

DROŠAS LIETOŠANAS NOTEIKUMI

Nespiediet ekrānu ar asiem priekšmetiem un neizmantojiet pārāk lielu spiedienu. Nedemontējiet un nemēģiniet salabot ierīci paši. Ierīci nedrīkst nomest, mest vai saliekt. Lai izvairītos no traumām, nelietojiet pulksteni ar plaisām vai citiem defektiem. Attīriet ar sausu vai nedaudz mitru drānu, kamēr ierīce izslēgta un atvienota no barošanas avota.

GARANTIJAS NOSACĪJUMI. Garantija ir 2 gadi no iegādes datuma, ja vien vietējie tiesību akti nenosaka citādi. Kalpošanas laiks ir 2 gadi. Plašāka informācija par garantiju ir pieejama vietnē canyon.eu/warranty-terms.

Visa šajā dokumentā sniegtā informācija var tikt mainīta bez iepriekšēja brīdinājuma. Jaunāko informāciju un sīkāku informāciju par ierīci, savienošanas procesu, sertifikātiem, garantiju un kvalitāti, kā arī par Canyon Life lietošanas funkcionalitāti skatiet attiecīgajās instalēšanas un lietošanas rokasgrāmatās, kas pieejamas vietnē canyon.eu/drivers-and-manuals. Visas preču zīmes un zīmoli ir to attiecīgo īpašnieku īpašums. Ražots Ķīnā.

Direktīva 2014/53/ES par radioiekārtām.

Vairāk informācijas vietnē canyon.eu/certificates.

Ražotājs: ASBISc Enterprises PLC, Iapetou, 1, Agios Athanasios, 4101, Limassol, Cyprus (Kipra). Tālr.: +357-25-85-70-00, asbis.com.

Izplatītājs: SIA „ASBIS BALTICS”, Bauskas iela, 58a, LV-1004, Rīga, Latvija. Tālr.: +371 66047820, asbis.lv.

ALGEMENE INFORMATIE

De **Canyon Cindy KW-41** is een smartwatch kinderen met een groot aantal functies, dat zelfstandig werkt en een SIM-kaart ondersteunt.

Artikelnummers: CNE-KW41WP (wit/roze), CNE-KW41BL (blauw/lichtblauw); CNE-KW41YB (zwart/geel).

APPARAATBESCHRIJVING

WAARSCHUWING! Het apparaat is niet bestemd voor kinderen jonger dan 4 jaar.

Functies: gesprek in twee richtingen; inkomende SMS; noodoproep (de eerste 3 nummers in het telefoonboek); 4G-ondersteuning; telefoonboek (tot 15 nummers); stille modus; ingebouwde muziekspeler; USB-modus om muziekbestanden over te zetten van/naar PC; camera; fotoalbum; rekenmachine; stappenteller; stopwatch; wekker; 7 spelletjes.

Technische specificaties: DC 5,0 V / 1,0 A; IP67; 192 MB RAM; 128 MB ROM; ASR3603S, 832 MHz. Scherm: 1,6", IPS, touchscreen, 240x280 pixels. Netwerk: 2G, 4G, GSM 850/900/1800/1900 MHz; GSM 900: 33 dBm, GSM 1800: 30 dBm; LTE: B 1/2/3/5/7/8/20. Camera: 0,3 megapixels. Ingebouwde TF-kaart: 512 MB, niet-verwijderbaar. Nano-SIM slot. Kast: kunststof; 53,3x42,3x14,5 mm. Bandje: siliconen, 20x230 mm. Gewicht: 42 g. Batterij: lithiumpolymeer, 3,7 V, 680 mAh, niet verwijderbaar. Volledige oplaadtijd: 3,5 uur. Gebruiksduur: in actieve modus tot 2 dagen; in stand-by modus tot 5 dagen. Gebruik condities: temperatuur 0–40 °C, vochtigheid 0–80 %.

Verpakkingsinhoud: Cindy KW-41 smartwatch, Pogo pin oplaadkabel (4 pins) met USB Type-A (50 cm lengte), simkaartinstallatiehulpmiddel, korte gebruikershandleiding.

Uiterlijk (afbeeldingen A, B, C). 1. Knop 1. 2. Knop 2. 3. Camera. 4. Luidspreker. 5. Scherm. 6. SIM-kaartsleuf. 7. Microfoon. 8. Elektrische contacten voor opladen en datatransmissie. 9. Oplaadkabel.

VOORBEREIDING VOOR GEBRUIK

Opladen (afbeelding C). Laad het apparaat op voordat u het voor de eerste keer gebruikt. Om dit te doen, sluit u de oplaadkabel (9) aan op de elektrische contacten (8) zoals getoond in afbeelding C en sluit u deze aan op de stroomvoorziening. Volledig opgeladen wordt op het scherm van het smartwatch weergegeven als een pictogram .

WAARSCHUWING! Het uitgangsvermogen van de voeding mag niet hoger zijn dan 5,0 V / 1,0 A (voedingsadapter niet meegeleverd).

Een simkaart installeren (afbeelding D, E). Het apparaat moet uitgeschakeld zijn terwijl de kaart wordt ingebracht. Controleer voor de installatie of de nano-SIM-kaart is geactiveerd en of de 4G-datatransmissie is verbonden. Gebruik het simkaartinstallatiehulpmiddel om de simkaartsleuf te verwijderen (6) en plaats de kaart zoals aangegeven in afbeelding D. Steek dan voorzichtig de gleuf in het smartwatch.

Aandoen/uitschakelen. Om het apparaat aandoen of uitschakelen te zetten, houdt u knops 2 twee seconden lang ingedrukt.

Noot. De datum en tijd worden automatisch ingesteld door uw mobiele provider. Zet het smartwatch aan met de SIM-kaart erin en wacht op synchronisatie.

Verwisselde wijzerplaten. Gedetailleerde informatie over het selecteren van een wijzerplaat is beschikbaar in de volledige gebruikershandleiding op canyon.eu/drivers-and-manuals.

Snel menu. Veeg op het scherm met de wijzerplaat omlaag om naar het snel menu te gaan. Hier vindt u gegevens over de GSM- en 4G-signaalsterkte, het batterijniveau, informatie over tijd, datum en dag van de week, bedieningselementen voor schermhelderheid en audiovolume, en toegang tot de toestelinstellingen. Om terug te keren naar het startscherm met de wijzerplaat, drukt u op knop 2.

EXPLOITATIE

Uitgaande gesprekken. Veeg op het startscherm naar links of rechts, selecteer "Een nummer selecteren" (afbeelding F-1) en voer het gewenste telefoonnummer in. U kunt ook naar "Contacten" gaan (afbeelding F-2) en de gewenste contactpersoon selecteren.

Druk dan op de "Uitdaging" knop om een gesprek te voeren. Om de oproep te annuleren, drukt u op knop 2.

Inkomende gesprekken. Wanneer een oproep binnenkomt, drukt u op "Accepteren" om de oproep te beantwoorden of op "Weigeren" om de oproep te weigeren.

Noodoproep. Voor een noodoproep houdt u knop 1 gedurende 1–2 seconden ingedrukt. Er verschijnt een bevestigingsbericht: druk op "Ja" om te bellen of op "Nee" om te annuleren. Gedetailleerde informatie is beschikbaar in de volledige gebruikershandleiding op canyon.eu/drivers-and-manuals.

Inkomende SMS-berichten. Wanneer een nieuw SMS-berichten wordt ontvangen, verschijnt een melding op het scherm. Druk op de "Bekijken" knop om het bericht te lezen.

Camera. Veeg op het startscherm naar links of rechts en selecteer het pictogram "Camera" (afbeelding F-3). Druk op de sluiterknop op het scherm om een foto te maken. De foto's worden opgeslagen op de geheugenkaart.

Album. Voor details over het bekijken, sorteren of verwijderen van foto's uit "Album" (afbeelding F-4), raadpleegt u de volledige gebruikershandleiding die beschikbaar is op canyon.eu/drivers-and-manuals.

Muziekspeler en USB-modus. Het smartwatch heeft een ingebouwde geheugenkaart waarop u muzieknummers (mp3) kunt opnemen en beluisteren in de "Muziekspeler" (afbeelding F-6). Gedetailleerde informatie over het downloaden van bestanden in "USB-modus" (afbeelding F-5) en het beluisteren ervan is beschikbaar in de volledige gebruikershandleiding.

Zie voor details over andere functies van het smartwatch de volledige gebruikershandleiding die beschikbaar is op canyon.eu/drivers-and-manuals.

ZOEKEN EN OPLOSSEN VAN PROBLEMEN

De klok is niet aandoen. Laad het apparaat een paar minuten op. Als het smartwatch niet wordt opgeladen, controleer dan de oplader en de USB-kabel.

Inkomende/uitgaande gesprekken werken niet. Controleer of de SIM-kaart correct is geplaatst. Zorg ervoor dat de PIN-code aanvraag gedeactiveerd is.

De stem is onhoorbaar als hij spreekt. Zorg ervoor dat de microfoonopening vrij is. Gebruik geen scherpe voorwerpen om de opening schoon te maken, want die kunnen de microfoon beschadigen. Als de bovenstaande stappen het probleem niet oplossen, neem dan contact op met service steunen op canyon.eu/ask-your-question.

REGELS VOOR VEILIG GEBRUIK

Druk niet met scherpe voorwerpen op het scherm en oefen niet te veel druk uit. Haal het apparaat niet uit elkaar en probeer het niet zelf te repareren. Laat het apparaat niet vallen, gooi er niet mee en buig het niet. Gebruik geen smartwatch met barsten of andere defecten om letsel te voorkomen. Reinig het apparaat pas met een droge of licht vochtige doek nadat het is uitgeschakeld en van het stroomnet is losgekoppeld.

GARANTIEBEPALINGEN. De garantie is 2 jaar vanaf de datum van aankoop, tenzij anders bepaald door de plaatselijke wetgeving. De levensduur is 2 jaar. Meer informatie over de garantie is beschikbaar op canyon.eu/warranty-terms.

Alle informatie in dit document kan zonder voorafgaande kennisgeving worden gewijzigd. Actuele informatie en details over het apparaat, het aansluitproces, certificaten, garantie en kwaliteit, evenals de functionaliteit van de Canyon Life app, vindt u in de betreffende installatie- en gebruikershandleidingen op canyon.eu/drivers-and-manuals. Alle handelsmerken en merknamen zijn eigendom van hun respectieve eigenaars. Gemaakt in China.

Richtlijn 2014/53/EU betreffende radioapparatuur.

Meer informatie op canyon.eu/certificaten.

Fabrikant: ASBISc Enterprises PLC, Iapetou, 1, Agios Athanasios, 4101, Limassol, Cyprus. Ten. +357-25-85-70-00, asbis.com.

Importeur: ASBISc Enterprises PLC, Iapetou, 1, Agios Athanasios, 4101, Limassol, Cyprus. Tel.: +357-25857000, fax: 357-25-857288, asbis.com.

INFORMACJE OGÓLNE

Canyon Cindy KW-41 to dziecięcy smartwatch z szerokim zakresem funkcji, działający samodzielnie i obsługujący kartę SIM.

Artykuły: CNE-KW41WP (biały/różowy), CNE-KW41BL (niebieski/błękitny); CNE-KW41YB (czarny/żółty).

OPIS URZĄDZENIA

OSTRZEŻENIE! Urządzenie nie jest przeznaczone dla dzieci poniżej 4 roku życia.

Funkcje: połączenia dwukierunkowe; przychodzące SMS-y; połączenie alarmowe (pierwsze 3 numery w książce telefonicznej); obsługa 4G; książka telefoniczna (do 15 numerów); tryb cichy; wbudowany odtwarzacz muzyczny; tryb USB do przesyłania plików muzycznych z/do komputera; kamera; album zdjęć; kalkulator; krokomiernik; stoper; budzik; 7 gier.

Dane techniczne: DC 5,0 B / 1,0 A; IP67; RAM 192 MB; ROM 128 MB; ASR3603S, 832 MHz. Ekran: 1,6", IPS, dotykowy, 240x280 pikseli. Sieć: 2G, 4G, GSM 850/900/1800/1900 MHz; GSM 900: 33 dBm, GSM 1800: 30 dBm; LTE: B 1/2/3/5/7/8/20. Kamera: 0,3 Mpx Wbudowana karta TF: 512 MB, niewymienna. Gniazdo na kartę nano-SIM. Obudowa: plastik; 53,3x42,3x14,5 mm. Pasek: silikonowy, 20x230 mm. Waga: 42 g. Bateria: Litowo-polimerowa, 3,7 V, 680 mAh, niewymienna. Czas pełnego ładowania: 3,5 godz. Czas pracy: w trybie aktywnym do 2 dni; w trybie czuwania do 5 dni. Warunki pracy: temperatura 0–40 °C, wilgotność 0–80 %.

Wzestawie: smartwatch Cindy KW-41, kabel do ładowania Pogo pin (4 pin) z USB Typ-A (długość 50 cm), kluczyk do wkładania karty SIM, skrócona Instrukcja obsługi

WIDOK Z ZEWNĄTRZ (rys. A, B, C). 1. Przycisk 1. 2. Przycisk 2. 3. Kamera. 4. Głośnik. 5. Ekran. 6. Slot karty SIM. 7. Mikrofon. 8. Styki elektryczne do ładowania i przesyłania danych. 9. Kabel do ładowania.

PRZYGOTOWANIE DO EKSPLOATACJI

Ładowanie (rys. C). Przed pierwszym użyciem urządzenia należy je naładować. Aby to zrobić, podłącz kabel ładujący (9) do styków elektrycznych (8). Jak pokazano na rysunku C, i podłącz go do źródła zasilania. Pełne naładowanie jest widoczne na ekranie zegarka jako ikona na stronie .

OSTRZEŻENIE! Parametry wyjściowe zasilacza nie powinny przekraczać 5,0 B / 1,0 A (zasilacz nie wchodzi w zawartość zestawu).

Instalacja karty SIM (rys. D, E). Podczas instalacji karty urządzenie musi być wyłączone. Przed instalacją należy upewnić się, że karta nano-SIM jest aktywna i podłączona jest transmisja danych 4G. Za pomocą klucza do instalacji karty SIM wyjmij także karty SIM (6) i włóż kartę, jak pokazano na rysunku D. Następnie ostrożnie włóż slot do zegarka.

Włączanie/wyłączanie. Aby włączyć lub wyłączyć urządzenie, naciśnij i przytrzymaj przycisk 2 przez dwie sekundy.

Uwaga. Data i godzina są automatycznie ustawiane przez operatora sieci komórkowej. Włącz zegarek z włożoną kartą SIM i poczekaj na synchronizację.

Zmiana tarcz. Szczegółowe informacje dotyczące wyboru tarczy dostępne są w pełnej instrukcji obsługi na stronie canyon.eu/drivers-and-manuals.

Szybkie menu. Będąc na ekranie z tarczą, przesunij palcem w dół, aby przejść do szybkiego menu. Znajdziemy tu dane dotyczące siły sygnału GSM i 4G, poziomu baterii, informacje o godzinie, dacie i dniu tygodnia, elementy sterujące jasnością ekranu i głośnością dźwięku oraz dostęp do ustawień urządzenia. Naciśnij przycisk 2, aby powrócić do głównego ekranu z tarczą.

EKSPLOATACJA

Połączenia wychodzące. Z ekranu głównego, przesunij palcem w lewo lub w prawo, wybierz „Wybieranie numeru” (Rys. F-1) i wprowadź żądany numer telefonu. Alternatywnie, przejdź do „Kontaktów” (Rys. F-2) i wybierz pożądany kontakt. Następnie naciśnij przycisk „Dzwonić”, aby zadzwonić. Aby anulować połączenie, naciśnij przycisk 2.

Połączenia przychodzące. Gdy nadejdzie połączenie, naciśnij „Odebrać”, aby odebrać lub „Odrzucić”, aby odrzucić połączenie.

Połączenie alarmowe. W przypadku połączenia alarmowego naciśnij i przytrzymaj przycisk 1 przez 1-2 sekundy. Zostanie wyświetlony komunikat potwierdzający: naciśnij „Tak”, aby zadzwonić lub „Nie”, aby anulować. Szczegółowe informacje dostępne są w pełnej instrukcji obsługi na stronie canyon.eu/drivers-and-manuals.

Przychodzące wiadomości SMS. Po otrzymaniu nowej wiadomości SMS na ekranie pojawi się powiadomienie. Naciśnij przycisk „Pokaż”, aby przeczytać wiadomość.

Kamera. Z ekranu głównego, przesuując palcem w lewo lub w prawo, wybierz ikonę „Kamera” (Rysunek F-3). Naciśnij przycisk migawki na ekranie, aby zrobić zdjęcie. Zdjęcia są zapisywane na karcie pamięci.

Album. Szczegółowe informacje dotyczące przeglądania, sortowania zdjęć lub ich usuwania z „Albumu” (Rysunek F-4) znajdują się w pełnej instrukcji obsługi dostępnej na stronie canyon.eu/drivers-and-manuals.

Odtwarzacz muzyczny i tryb USB. Zegarek posiada wbudowaną kartę pamięci, na której można nagrywać utwory muzyczne (mp3) i słuchać ich w „Odtwarzaczu muzyki” (rys. F-6). Szczegółowe informacje dotyczące pobierania plików w „Trybie USB” (rys. F-5) i ich odsłuchiwania dostępne są w pełnej instrukcji obsługi.

Szczegóły dotyczące innych funkcji zegarka znajdują się w pełnej instrukcji obsługi dostępnej na stronie canyon.eu/drivers-and-manuals.

ROZWIĄZYWANIE PROBLEMÓW

Smartwatch się nie włącza. Ładuj urządzenie przez kilka minut. Jeśli zegarek nie ładuje się, sprawdź ładowarkę i kabel USB.

Nie działają połączenia przychodzące i wychodzące. Sprawdź, czy karta SIM jest prawidłowo włożona. Upewnij się, że żądanie kodu PIN jest wyłączone.

Głos jest niesłyszalny podczas mówienia. Upewnij się, że otwór mikrofonu jest czysty. Do czyszczenia otworu nie należy używać ostrych przedmiotów, ponieważ mogą one uszkodzić mikrofon. Jeśli powyższe kroki nie rozwiążą problemu, skontaktuj się z pomocą techniczną pod adresem [canyon.eu/ask-your-question](mailto:ask-your-question@canyon.eu).

ZASADY BEZPIECZNEGO UŻYTKOWANIA

Nie należy naciskać na ekran ostrymi przedmiotami ani stosować zbyt dużego nacisku. Nie należy demontować ani podejmować prób samodzielnej naprawy urządzenia. Nie należy upuszczać, rzucać ani zginać urządzenia. Aby uniknąć obrażeń, nie należy używać zegarka z pęknięciami lub innymi wadami. Czyszczenie należy przeprowadzać suchą lub lekko wilgotną szmatką dopiero po wyłączeniu urządzenia i odłączeniu go od źródła zasilania.

WARUNKI GWARANCJI. Okres gwarancji – 2 lata od daty zakupu, chyba że lokalne prawo stanowi inaczej. Okres użytkowania – 2 lata. Więcej informacji na temat gwarancji można znaleźć na stronie canyon.eu/warranty-terms.

Wszystkie informacje zawarte w tym dokumencie mogą ulec zmianie bez powiadomienia. Aktualne informacje i szczegóły dotyczące urządzenia, procesu podłączenia, certyfikatów, gwarancji i jakości oraz funkcjonalności aplikacji Canyon Life znajdują się w odpowiednich instrukcjach instalacji i obsługi dostępnych na stronie canyon.eu/drivers-and-manuals. Wszystkie znaki towarowe i marki są własnością ich właścicieli. Wyprodukowano w Chinach.

Dyrektwa 2014/53/UE w sprawie urządzeń radiowych.

Więcej informacji na stronie canyon.eu/certificates.

Producent: ASBISc Enterprises PLC, Iapetou, 1, Agios Athanasios, 4101, Limassol, Cypr. Tel. +357-25-85-70-00, asbis.com.

Importer i dystrybutor w Polsce: ASBIS POLAND Sp. z o.o., ul. M. Słowikowskiego, 81c, Ideal Idea City Park – Budynek H4, 05-090, Raszyn, asbis.pl.

INFORMAÇÕES GERAIS

O **Canyon Cindy KW-41** é um relógio inteligente para crianças com uma vasta gama de funções, que funciona independentemente e suporta um cartão SIM.

Artigos: CNE-KW41WP (branco/rosa), CNE-KW41BL (azul escuro/azul claro); CNE-KW41YB (preto/amarelo).

DESCRIÇÃO DO DISPOSITIVO

ATENÇÃO! O dispositivo não se destina a crianças com menos de 4 anos de idade.

Funções: chamada bidirecional; SMS de entrada; chamada de emergência (os 3 primeiros números da lista telefónica.); suporte 4G; lista telefónica (até 15 números); modo silencioso; leitor de música incorporado; modo USB para transferir ficheiros de música de/para PC; câmara; álbum de fotografias; calculadora; pedómetro; cronómetro; despertador; 7 jogos.

Especificações técnicas: DC 5.0 V / 1.0 A; IP67; 192 MB de RAM; 128 MB de ROM; ASR3603S, 832 MHz. Ecrã: 1,6", IPS, ecrã táctil, 240×280 píxeis. Rede: 2G, 4G, GSM 850/900/1800/1900 MHz; GSM 900: 33 dBm, GSM 1800: 30 dBm; LTE: B 1/2/3/5/7/8/20. Câmara: 0,3 MP. Cartão TF embutido: 512 MB, não removível. Ranhura para nano-SIM. Corpo: plástico; 53,3×42,3×14,5 mm. Pulseira: silicone, 20×230 mm. Peso: 42 g. Bateria: polímero de lítio, 3,7 V, 680 mAh, não removível. Tempo de carga completa: 3,5 h. Tempo de funcionamento: em modo ativo até 2 dias; em modo de espera até 5 dias. Condições de funcionamento: temperatura 0–40 °C, humidade 0–80 %.

Conteúdo de entrega: relógio inteligente Cindy KW-41, cabo de carregamento Pogo pin (4 pin) com USB Tipo A (50 cm de comprimento), ferramenta de inserção de cartão SIM, guia de início rápido.

APARÊNCIA (figuras A, B, C). 1. Botão 1. 2. Botão 2. 3. Câmara. 4. Altifalante. 5. Ecrã. 6. Ranhura para cartão SIM. 7. Microfone. 8. Contactos elétricos para carregamento e transferência de dados. 9. Cabo de carregamento.

PREPARAÇÃO PRÉ-OPERACIONAL

Carregamento (figura C). Carregue o dispositivo antes de o utilizar pela primeira vez. Para o efeito, ligar o cabo de carga (9) aos contactos elétricos (8) como mostra a figura C e ligá-lo à fonte de alimentação. Uma carga completa é mostrada no ecrã do relógio como um ícone em .

ATENÇÃO! A potência de alimentação não deve exceder 5,0 V / 1,0 A (adaptador de energia não incluído).

Inserção do cartão SIM (figura D, E). O dispositivo deve ser desligado enquanto o cartão é inserido. Antes da instalação, assegurar que o cartão nano-SIM está ativado e que a transmissão de dados 4G está ligada. Use o insersor do cartão SIM para remover o slot do cartão SIM (6) e inserir o cartão como mostrado na figura D. Depois inserir cuidadosamente a ranhura no relógio.

Ligar/desligar. Para ligar ou desligar o dispositivo, premir e manter premido o botão 2 durante dois segundos.

Nota. A data e a hora são automaticamente definidas pelo seu operador móvel. Ligar o relógio com o cartão SIM inserido e esperar pela sincronização.

Mudança de mostradores. Informação detalhada sobre a seleção de um mostrador está disponível no manual completo do utilizador em canyon.eu/drivers-and-manuals.

Menu rápido. Enquanto estiver no ecrã com o mostrador, deslize para baixo para ir para o menu rápido. Aqui encontrará dados sobre a força do sinal GSM e 4G, nível da bateria, informações sobre a hora, data e dia da semana, controlos de brilho do ecrã e volume de áudio, e acesso às definições do dispositivo. Prima o botão 2 para voltar ao ecrã principal com o mostrador.

OPERAÇÃO

Chamadas de saída. Do ecrã inicial, deslizar para a esquerda ou direita, selecionar "Marcar um número" (Figura F-1) e introduzir o número de telefone desejado. Em alternativa, ir para "Contactos" (Figura F-2) e selecionar o contacto desejado. Depois premir o botão "Chamar" para fazer uma chamada. Para cancelar a chamada, premir o botão 2.

Chamadas recebidas. Quando chega uma chamada, prima "Aceitar" para responder ou "Rejeitar" para rejeitar a chamada.

Chamada de emergência. Para uma chamada de emergência manter premido o botão 1 durante 1–2 segundos. É exibida uma mensagem de confirmação: prima "Sim" para ligar ou "Não" para cancelar. Informações detalhadas estão disponíveis no manual do usuário completo em canyon.eu/drivers-and-manuals.

Mensagens SMS recebidas. Quando uma nova mensagem de texto é recebida, uma notificação aparecerá no ecrã. Prima o botão "Ver" para ler a mensagem.

Câmara. A partir do ecrã inicial, deslizar para a esquerda ou direita, seleccionar o ícone "Câmara" (Figura F-3). Prima o botão do obturador no ecrã para tirar uma fotografia. As fotografias são armazenadas no cartão de memória.

Álbum. Para detalhes sobre a visualização, classificação de fotografias ou eliminação de fotografias do "Álbum" (Figura F-4), consultar o manual completo do utilizador disponível em canyon.eu/drivers-and-manuals.

Leitor de música e modo USB. O relógio tem um cartão de memória incorporado onde se pode gravar faixas de música (mp3) e ouvi-las no "Leitor de música" (figura F-6). Informação detalhada sobre o descarregamento de ficheiros em "modo USB" (figura F-5) e a sua audição está disponível no manual completo do utilizador.

Para detalhes de outras funções do relógio, ver o manual completo do utilizador disponível em canyon.eu/drivers-and-manuals.

RESOLUÇÃO DE PROBLEMAS

O relógio não está ligado. Carregue o dispositivo durante alguns minutos. Se o relógio não carregar, verifique o carregador e o cabo USB.

Aschamadas de entrada/saída não funcionam. Verificar se o cartão SIM está correctamente inserido. Assegurar que o pedido do código PIN é desativado.

A voz é inaudível quando se fala. Certifique-se de que a abertura do microfone está livre. Não utilizar objetos afiados para limpar a abertura, pois podem danificar o microfone. Se as etapas acima não resolverem o problema, contactar o apoio no canyon.eu/ask-your-question.

PRÁTICAS DE UTILIZAÇÃO SEGURA

Não pressione o ecrã com objetos afiados ou aplique demasiada pressão. Não desmonte ou tente reparar o dispositivo por conta própria. Não deixar cair, atirar ou dobrar o dispositivo. Para evitar ferimentos, não utilizar um relógio com fendas ou outros defeitos. Não limpar com um pano seco ou ligeiramente húmido até que o aparelho tenha sido desligado e desligado da alimentação elétrica.

TERMOS DE GARANTIA. A garantia é de 2 anos a partir da data de compra, salvo disposição em contrário da lei local. A vida útil é de 2 anos. Mais informação sobre a garantia está disponível em canyon.eu/warranty-terms.

Todas as informações contidas neste documento estão sujeitas a alterações sem aviso. Para informações e detalhes atualizados sobre o dispositivo, processo de ligação, certificados, garantia e qualidade, bem como a funcionalidade do aplicativo Canyon Life, consulte os manuais de instalação e de utilizador relevantes disponíveis em canyon.eu/drivers-and-manuals. Todas as marcas comerciais e marcas são propriedade dos seus respetivos proprietários. Fabricado na China.

Diretiva 2014/53/UE sobre equipamento de rádio.

Mais informações em canyon.eu/certificates.

Fabricante: ASBISc Enterprises PLC, Iapetou, 1, Agios Athanasios, 4101, Limassol, Cyprus (Chipre). Tel. +357-25-85-70-00, asbis.com.

Importador: ASBISc Enterprises PLC, Iapetou, 1, Agios Athanasios, 4101 Limassol, Cyprus (Chipre). Tel.: +357-25-85-70-00, asbis.com.

INFORMAȚII GENERALE

Dispozitivul **Canyon Cindy KW-41** este un ceas inteligent pentru copii cu o gamă largă de funcții, care funcționează independent și suportă o cartelă SIM.

Articole: CNE-KW41WP (alb/roz), CNE-KW41BL (albastru/albastră); CNE-KW41YB (negru/galben).

DESCRIEREA DISPOZITIVULUI

ATENȚIE! Dispozitivul nu este destinat copiilor cu vârsta sub 4 ani.

Funcții: apeluri bidirecționale; SMS-uri primite; apel de urgență (3 primele numere din agenda telefonică); suport 4G; agenda telefonică (până la 15 numere); mod silențios; player muzical încorporat; mod USB pentru transferul de fișiere muzicale de pe/pe PC; aparat foto; album foto; calculator; pedometrul; cronometrul; alarma; 7 jocuri.

Specificații tehnice: DC 5,0 V / 1,0 A; IP67; 192 MB RAM; 128 MB ROM; ASR3603S, 832 MHz. Ecran: 1,6 inch, IPS, ecran tactil, 240×280 pixeli. Rețea: 2G, 4G, GSM 850/900/1800/1900 MHz; GSM 900: 33 dBm, GSM 1800: 30 dBm; LTE: B 1/2/3/5/7/8/20. Cameră foto: 0,3 MP. Card TF încorporat: 512 MB, inamovibil. Slot pentru nano-SIM. Carcasa: plastic; 53,3×42,3×14,5 mm. Cureaua: silikon, 20×230 mm. Greutate: 42 g. Baterie: litiu-polimer, 3,7 V, 680 mAh, inamovibilă. Timp de încărcare completă: 3,5 ore. Durata de funcționare: în modul activ până la 2 zile; în modul standby până la 5 zile. Condiții de funcționare: Temperatura 0—40 °C, umiditate 0—80 %.

Echipamente: ceas inteligent Cindy KW-41, cablu de încărcare Pogo pin (4 pini) cu USB Tip-A (lungime 50 cm), instrumentul de inserare a cartelei SIM, ghid de pornire rapidă.

VEDERE EXTERIOARĂ (figurile A, B, C). 1. Butonul 1. 2. Butonul 2. 3. Cameră foto. 4. Difuzorul. 5. Ecranul. 6. Slot pentru cartela SIM. 7. Microfonul. 8. Contactele electrice pentru încărcare și transfer de date. 9. Cablul de încărcare.

PREGĂTIREA PENTRU OPERARE

Încărcare (figura C). Încărcați dispozitivul înainte de prima utilizare. Pentru a face acest lucru, conectați cablul de încărcare (9) la contactele electrice (8), așa cum se arată în figura C, și conectați-l la sursa de alimentare. O încărcare completă este afișată pe ecranul ceasului sub formă de pictogramă .

ATENȚIE! Îleșirea sursei de alimentare nu trebuie să depășească 5,0 V / 1,0 A (adaptorul de alimentare nu este inclus).

Introducerea cartelei SIM (figura D, E). Dispozitivul trebuie să fie oprit în timp ce se introduce cardul. Înainte de instalare, asigurați-vă că este activată cartela nano-SIM și că este conectată transmisia de date 4G. Utilizați instrumentul de inserare SIM pentru a scoate slotul pentru cartela SIM (6) și instalați cardul așa cum se arată în figura D. Apoi introduceți slotul cu grijă în ceas.

Pornire/Oprire Pentru a porni sau opri dispozitivul, apăsați și mențineți apăsat butonul 2 timp de două secunde.

Notă. Data și ora sunt setate automat de către operatorul dvs. de telefonie mobilă. Pomiți ceasul cu cartela SIM introdusă și așteptați sincronizarea.

Schimbarea cadranelor. Informații detaliate despre selectarea unui cadran sunt disponibile în manualul complet al utilizatorului la canyon.ro/drivere-si-manuale.

Meniu rapid. În timp ce vă aflați pe ecranul cu cadranul, glisați în jos pentru a merge la meniul rapid. Aici veți găsi date despre puterea semnalului GSM și 4G, nivelul bateriei, informații despre oră, dată și ziua săptămânii, comenzi pentru luminozitatea ecranului și volumul audio, precum și acces la setările dispozitivului. Apăsați butonul 2 pentru a reveni la ecranul principal cu cadranul.

EXPLOATARE

Apeluri efectuate. Pe ecranul de start, glisați la stânga sau la dreapta, selectați „Apelare” (figura F-1) și introduceți numărul de telefon dorit. Alternativ, mergeți la „Contacte” (figura F-2) și selectați contactul dorit. Apoi apăsați butonul „Apel” pentru a efectua un apel. Pentru a anula apelul, apăsați butonul 2.

Apeluri primite. Când primește un apel, apăsați „Accept” pentru a răspunde sau „Respingere” pentru a respinge apelul.

Apel de urgență. Pentru un apel de urgență apăsați și mențineți apăsat butonul 1 timp de 1–2 secunde. Se afișează un mesaj de confirmare: apăsați „Da” pentru a apela sau „Nu” pentru a anula. Informații detaliate despre disponibile în manualul complet al utilizatorului la canyon.ro/drivers-si-manuale.

Mesaje SMS primite. Când se primește un nou mesaj SMS, pe ecran va apărea o notificare. Apăsați butonul „Vizualizare” pentru a citi mesajul.

Cameră foto. În ecranul de pornire, glisați spre stânga sau spre dreapta, selectați pictograma „Camera” (figura F-3). Apăsați butonul de declanșare de pe ecran pentru a face o fotografie. Fotografiiile sunt stocate pe cardul de memorie.

Album. Pentru detalii privind vizualizarea, sortarea fotografiilor sau ștergerea acestora din „Album” (Figura F-4), consultați manualul complet al utilizatorului disponibil la canyon.eu/drivers-and-manuals.

Player de muzică și mod USB. Ceasul are un card de memorie încorporat pe care puteți înregistra piese muzicale (mp3) și le puteți asculta în „Player muzical” (figura F-6). Informații detaliate despre descărcarea fișierelor în „Modul USB” (figura F-5) și despre ascultarea acestora sunt disponibile în manualul complet al utilizatorului.

Pentru detalii despre alte funcții ale ceasului, consultați manualul complet al utilizatorului disponibil la canyon.ro/drivers-si-manuale.

DEPANARE

Ceasul nu pornește. Încărcați-vă dispozitivul în câteva minute. Dacă ceasul nu se încarcă, verificați încărcătorul și cablul USB.

Apelurile primite/efectuate nu funcționează. Verificați dacă cartela SIM este introdusă corect. Asigurați-vă că solicitarea codului PIN este dezactivată.

Voce nu se aude în timpul conversației. Asigurați-vă că deschiderea microfonului este liberă. Nu utilizați obiecte ascuțite pentru a curăța orificiul, deoarece acestea pot deteriora microfonul. Dacă pașii de mai sus nu rezolvă problema, contactați serviciul de asistență la canyon.eu/ask-your-question.

REGULI DE UTILIZARE ÎN CONDIȚII DE SIGURANȚĂ

Nu apăsați ecranul cu obiecte ascuțite și nu aplicați o presiune prea mare. Nu dezasmblați și nu încercați să reparați singur dispozitivul. Nu scăpați, nu aruncați și nu îndoiiți dispozitivul. Pentru a evita rănirea, nu folosiți ceasul cu fisuri sau alte defecte. Curățați cu o cârpă uscată sau ușor umedă numai după ce ați oprit dispozitivul și l-ați deconectat de la sursa de alimentare.

CONDIȚII DE GARANȚIE. Garanția este de 2 ani de la data achiziției, cu excepția cazului în care legislația locală prevede altfel. Durată de viață – 2 ani. Mai multe informații despre garanție sunt disponibile la canyon.ro/garantie-produse.

Toate informațiile conținute în acest document pot fi modificate fără notificare prealabilă a utilizatorului. Pentru informații actualizate și informații detaliate despre dispozitiv, procesul de conectare, certificate, garanție și calitate, precum și funcționalitatea aplicației Canyon Life, vă rugăm să consultați ghidurile relevante de instalare și operare disponibile pe pagina web canyon.ro/drivers-si-manuale. Toate mărcile comerciale și mărcile comerciale sunt proprietatea deținătorilor respectivi. Fabricat în China.

Directiva 2014/53/UE privind echipamentele radio.

Mai multe informații la canyon.ro/puneti-o-intrebare.

Producător: ASBISc Enterprises PLC, Iapetou, 1, Agios Athanasios, 4101, Limassol, Cyprus (Cipru). Tel. +357-25-85-70-00, asbis.com.

Importator: ASBIS Romania SRL, Splaiul Independentei 319, Sector 6 Bucuresti 062650, Romania, Tel.: +40-213371099, asbis.ro.

ОБЩАЯ ИНФОРМАЦИЯ

Устройство **Canyon Cindy KW-41** – детские умные часы с большим набором функций, работающие автономно и поддерживающие SIM-карту.

Артикулы: CNE-KW41WP (белый/розовый цвет), CNE-KW41BL (синий/голубой цвет); CNE-KW41YB (черный/желтый цвет).

ОПИСАНИЕ УСТРОЙСТВА

ВНИМАНИЕ! Устройство не предназначено для детей младше 4 лет.

Функции: двусторонние звонки; входящие СМС-сообщения; экстренный вызов (на 3 первых номера в телефонной книге); поддержка 4G; телефонная книга (до 15 номеров); беззвучный режим; встроенный музыкальный проигрыватель; режим USB для передачи музыкальных файлов с/на ПК; камера; фотоальбом; калькулятор; шагомер; секундомер; будильник; 7 игр.

Технические характеристики: DC 5,0 В / 1,0 А; IP67; RAM 192 МБ; ROM 128 МБ; ASR3603S, 832 МГц. Экран: 1,6 дюйма, IPS, сенсорный, 240×280 пикселей. Сеть: 2G, 4G, GSM 850/900/1800/1900 МГц; GSM 900: 33 дБм, GSM 1800: 30 дБм; LTE: В 1/2/3/5/7/8/20. Камера: 0,3 Мп. Встроенная TF-карта: 512 МБ, несъемная. Слот для папо-SIM. Корпус: пластик; 53,3×42,3×14,5 мм. Ремень: силикон, 20×230 мм. Вес: 42 г. Аккумулятор: литий-полимерный, 3,7 В, 680 мА·ч, несъемный. Время полной зарядки: 3,5 ч. Продолжительность работы: в режиме активного использования до 2 дней; в режиме ожидания до 5 дней. Условия эксплуатации: температура 0–40 °С, влажность 0–80 %.

Комплектация: умные часы Cindy KW-41, зарядный кабель Pogo pin (4 pin) с USB Type-A (длина 50 см), инструмент для установки SIM-карты, краткое руководство пользователя.

ВНЕШНИЙ ВИД (рис. А, В, С). 1. Кнопка 1. 2. Кнопка 2. 3. Камера. 4. Динамик. 5. Экран. 6. Слот для SIM-карты. 7. Микрофон. 8. Электроконтакты для зарядки и передачи данных. 9. Зарядный кабель.

ПОДГОТОВКА К ЭКСПЛУАТАЦИИ

Зарядка (рис. С). Перед первым использованием зарядите устройство. Для этого соедините зарядный кабель (9) с электроконтактами (8), как показано на рисунке С, и подключите его к источнику питания. Полная зарядка отображается на экране часов в виде значка .

ВНИМАНИЕ! Выходные параметры источника питания не должны превышать значения 5,0 В / 1,0 А (адаптер питания не входит в комплект поставки).

Установка SIM-карты (рис. D, E). Во время установки карты устройство должно быть выключено. Перед установкой убедитесь, что карта папо-SIM активирована, передача данных 4G подключена. С помощью инструмента для установки SIM-карты, извлеките слот для SIM-карты (6) и установите карту, как показано на рисунке D. Затем аккуратно вставьте слот в часы.

Включение/выключение. Чтобы включить или выключить устройство, нажмите и удерживайте кнопку 2 в течение двух секунд.

Примечание. Дата и время автоматически устанавливаются вашим мобильным оператором. Включите часы со вставленной SIM-картой и дождитесь синхронизации.

Смена циферблатов. Подробная информация о выборе циферблата доступна в полном руководстве по эксплуатации на canyon.ru/drajvery-i-rukovodstva.

Быстрое меню. Находясь на экране с циферблатом, смахните вниз для перехода к быстрому меню. Здесь расположены данные об уровне сигнала GSM и 4G, уровне заряда батареи, информация о времени, дате и дне недели, регуляторы яркости экрана и громкости звука, а также доступен переход к настройкам устройства. Для возврата на главный экран с циферблатом нажмите кнопку 2.

ЭКСПЛУАТАЦИЯ

Исходящие звонки. На главном экране проведите пальцем влево или вправо, выберите «Набор номера» (рисунок F-1) и введите нужный номер телефона. Либо перейдите к «Контактам» (рисунок F-2) и выберите необходимый контакт. Далее нажмите кнопку «Вызов», чтобы позвонить. Для отмены вызова нажмите кнопку 2.

Входящие звонки. При входящем звонке нажмите «Принять» для ответа или «Отклонить» для сброса вызова.

Экстренный вызов. Для экстренного вызова нажмите и удерживайте кнопку 1 в течение 1–2 секунд. На экране появится запрос о подтверждении: нажмите «Да» для вызова или «Нет» для отмены. Подробная информация доступна в полном руководстве по эксплуатации на canyon.ru/drajvery-i-rukovodstva.

Входящие СМС-сообщения. При поступлении нового СМС-сообщения на экране появляется соответствующее уведомление. Нажмите кнопку «Просмотр», чтобы прочитать сообщение.

Камера. На главном экране проведите пальцем влево или вправо, выберите значок «Камера» (рисунок F-3). Нажмите кнопку затвора на экране, чтобы сфотографировать. Фотографии сохраняются на карте памяти.

Альбом. Подробная информация о просмотре, сортировке фотографий или их удалении из «Альбома» (рисунок F-4) содержится в полном руководстве по эксплуатации, доступном на веб-странице canyon.ru/drajvery-i-rukovodstva.

Музыкальный проигрыватель и режим USB. Часы оснащены встроенной картой памяти, на которую можно записывать музыкальные треки (mp3) и прослушивать их в «Музыкальном проигрывателе» (рисунок F-6). Подробная информация о загрузке файлов в «Режиме USB» (рисунок F-5) и их прослушивании доступна в полном руководстве по эксплуатации.

Подробная информация о других функциях часов содержится в полном руководстве по эксплуатации, доступном на веб-странице canyon.ru/drajvery-i-rukovodstva.

ПОИСК И УСТРАНЕНИЕ НЕИСПРАВНОСТЕЙ

Часы не включаются. Зарядите устройство в течение нескольких минут. Если часы не заряжаются, проверьте зарядное устройство и USB-кабель.

Входящие/исходящие вызовы не работают. Проверьте, правильно ли вставлена SIM-карта. Убедитесь, что отключен запрос PIN-кода.

Голос не слышен при разговоре. Убедитесь, что отверстие микрофона чистое. Не используйте острые предметы для очистки отверстия, так как они могут повредить микрофон. Если вышеуказанные действия не помогли решить проблему, обратитесь в службу поддержки на canyon.eu/ask-your-question.

ПРАВИЛА БЕЗОПАСНОГО ИСПОЛЬЗОВАНИЯ

Не нажимайте на экран острыми предметами и не давите на него слишком сильно. Не разбирайте устройство и не пытайтесь починить его самостоятельно. Не роняйте, не бросайте и не гните устройство. Во избежание травмирования не используйте часы с трещинами или иными дефектами. Очистку проводите сухой либо слегка влажной тканью только после выключения устройства и отключения его от источника питания.

УСЛОВИЯ ГАРАНТИИ. Гарантия – 1 год с момента покупки, если иное не предусмотрено местным законодательством. Срок службы – 2 года. Дополнительная информация о гарантии доступна на веб-странице canyon.ru/usloviya-garantii.

Вся информация, содержащаяся в настоящем документе, может быть изменена без предварительного уведомления пользователя. Актуальную информацию и подробные сведения об устройстве, процессе подключения, сертификатах, гарантии и качестве, а также о функциональных возможностях приложения Canyon Life см. в соответствующих руководствах по установке и эксплуатации, доступных на веб-странице canyon.ru/drajvery-i-rukovodstva. Все товарные знаки и торговые марки являются собственностью их соответствующих владельцев. Сделано в Китае.

Директива 2014/53/EU о радиоборудовании.

Больше информации на canyon.ru/certificates-ru.

Производитель: ASBISc Enterprises PLC, Iapetbu, 1, Agios Athanasios, 4101, Limassol, Cyprus (Кипр). Тел. +357-25-85-70-00, asbis.com.

Импортер в Российской Федерации: ООО "АСБИС", Россия, г. Москва, 125504, вн. тер. г. муниципальный округ Западное Дегунино, Дмитровское шоссе, д. 85, этаж 3, помещ. 1А. Тел. +7-495-775-06-41, asbis.ru.

Поставщик: СЗАО «АСБИС», Беларусь, г. Минск, 220118, ул. Машиностроителей, 29, оф. 20. Тел. +375-17-279-36-36, asbis.by.

VŠEOBECNÉ INFORMÁCIE

Canyon Cindy KW-41 sú detské inteligentné hodinky so širokou škálou funkcií, ktoré pracujú samostatne a podporujú SIM kartu.

Identifikátor produktu: CNE-KW41WP (biela/ružová), CNE-KW41BL (modrá/azúrová); CNE-KW41YB (čierna/žltá).

POPIS JEDNOTKY

VAROVANIE! Spotrebič nie je určený pre deti mladšie ako 4 roky.

Funkcie: obojsmerné volanie; prichádzajúce SMS; tiesňové volanie (prvé 3 čísla v telefónnom zozname); podpora 4G; telefónny zoznam (až 15 čísel); tichý režim; vstavaný hudobný prehrávač; režim USB na prenos hudobných súborov z/do PC; fotoaparát; fotoalbum; kalkulačka; krokomer; stopky; budík; 7 hier.

Špecifikácie: DC 5,0 B / 1,0 A; IP67; RAM 192 MB; ROM 128 MB; ASR3603S, 832 MHz. Obrazovka: 1,6", IPS, dotykový displej, 240×280 pixelov. Sieť: 2G, 4G, GSM 850/900/1800/1900 MHz; GSM 900: 33 dBm, GSM 1800: 30 dBm; LTE: B 1/2/3/5/7/8/20. Fotoaparát: 0,3 mpx Zabudovaná karta TF: 512 MB, nevymeniteľná. Zásuvka pre kartu nano-SIM. Puzdro: plast; 53,3×42,3×14,5 mm. Remienok: silikónový, 20×230 mm. Hmotnosť: 42 g. Batéria: lítium polymérová, 3,7 V, 680 mAh, nevyberateľná. Čas plného nabitia: 3,5 hod. Prevádzkový čas: v aktívnom režime až 2 dni; v pohotovostnom režime až 5 dní. Prevádzkové podmienky: teplota 0–40 °C, vlhkosť 0–80 %.

Obsah balenia: inteligentnými hodinkami Cindy KW-41, nabíjaciím káblom Pogo pin (4 pin) s USB typu A (dĺžka 50 cm), kľúč na vloženie SIM karty, stručným návodom na použitie.

POHĽAD ZVONKU (obrázky A, B, C). 1. Tlačidlo 1. 2. Tlačidlo 2. 3. Fotoaparát. 4. Reproduktor. 5. Obrazovka. 6. Zásuvka na kartu SIM. 7. Mikrofón. 8. Elektrické kontakty na nabíjanie a prenos dát. 9. Nabíjaci kábel.

PRÍPRAVA NA PREVÁDZKU

Nabíjanie (obrázok C). Pred prvým použitím zariadenie nabite. Na tento účel pripojte nabíjaci kábel (9) k elektrickým kontaktom (8), ako je znázomené na obrázku C, a pripojte ho k zdroju napájania. Plné nabitie sa na displeji hodín zobrazí ako ikona .

VAROVANIE! Výstupné napätie napájacieho zdroja by nemalo prekročiť 5,0 V / 1,0 A (napájací adaptér nie je súčasťou balenia).

Vloženie karty SIM (obrázok D, E). Počas vkladania karty musí byť jednotka vypnutá. Pred inštaláciou sa uistite, že je karta nano-SIM aktivovaná a dátový prenos 4G je pripojený. Za pomocou klucza do instalaci karty SIM vyjmij tačku karty SIM (6) a vložte kartu podľa obrázku D. Potom opatrne zasuňte zásuvku do hodínok.

Zapnuté/vypnuté. Ak chcete prístroj zapnúť alebo vypnúť, stlačte a podržte tlačidlo 2 na dve sekundy.

Poznámka. Dátum a čas automaticky nastaví váš mobilný operátor. Zapnite hodinky s vloženou kartou SIM a počkajte na synchronizáciu.

Zmena číselníkov. Podrobné informácie o výbere číselníka nájdete v úplnej používateľskej príručke na adrese canyon.eu/drivers-and-manuals.

Rýchle menu. Keď ste na obrazovke s číselníkom, potiahnutím nadol prejdete do rýchlej ponuky. Nájdete tu údaje o sile signálu GSM a 4G, úrovni nabitia batérie, informácie o čase, dátume a dni v týždni, ovládacie prvky jasu obrazovky a hlasitosti zvuku a prístup k nastaveniam zariadenia. Stlačením tlačidla 2 sa vrátite na hlavnú obrazovku s číselníkom.

POUŽÍVANIE

Odchádzajúce hovory. Na domovskej obrazovke potiahnite prstom doľava alebo doprava, vyberte položku „Vytočenie čísla“ (obrázok F-1) a zadajte požadované telefónne číslo. Prípadne prejdite na položku „Kontakty“ (obrázok F-2) a vyberte požadovaný kontakt. Potom stlačte tlačidlo „Volat“ a uskutočnite hovor. Ak chcete zrušiť hovor, stlačte tlačidlo 2.

Prichádzajúce hovory. Keď príde hovor, stlačením tlačidla „Prijať“ hovor prijmete alebo „Odmietnuť“ hovor odmietnete.

Tiesňové volanie. Pre tiesňové volanie stlačte a podržte 1-2 sekundy tlačidlo 1. Zobrazí sa potvrdzujúce hlásenie: stlačte „Áno“ pre zavolanie alebo „Nie“ pre zrušenie. Podrobné informácie sú k dispozícii v úplnej používateľskej príručke na stránke canyon.eu/drivers-and-manuals.

Prichádzajúce SMS správy. Po prijatí novej SMS správy sa na obrazovke zobrazí oznámenie. Stlačením tlačidla „Zobraziť“ si správu prečítajte.

Fotoaparát. Na domovskej obrazovke potiahnite prstom doľava alebo doprava a vyberte ikonu „Fotoaparát“ (obrázok F-3). Stlačením tlačidla spúšte na obrazovke nasnímate fotografiu. Fotografie sa ukladajú na pamäťovú kartu.

Album. Podrobnosti o prezeraní, triedení alebo odstraňovaní fotografií z „Albumu“ (obrázok F-4) nájdete v úplnej používateľskej príručke, ktorá je k dispozícii na adrese canyon.eu/drivers-and-manuals.

Prehrávač hudby a režim USB. Hodinky majú zabudovanú pamäťovú kartu, na ktorú môžete nahrávať hudobné skladby (mp3) a počúvať ich v „Prehrávači hudby“ (obrázok F-6). Podrobné informácie o sťahovaní súborov v režime USB (obrázok F-5) a ich počúvaní nájdete v úplnom návode na použitie.

Podrobnosti o ďalších funkciách hodín nájdete v úplnej používateľskej príručke, ktorá je k dispozícii na adrese canyon.eu/drivers-and-manuals.

RIEŠENIE PROBLÉMOV

Hodiny nie sú zapnuté. Zariadenie niekoľko minút nabíjajte. Ak sa hodinky nenabíjajú, skontrolujte nabíjačku a kábel USB.

Nefungujú prichádzajúce/odchádzajúce hovory. Skontrolujte, či je karta SIM správne vložená. Uistite sa, že je žiadosť o kód PIN deaktivovaná.

Hlas je pri hovorení nepočuteľný. Uistite sa, že otvor mikrofónu je voľný. Na čistenie otvoru nepoužívajte ostré predmety, pretože môžu poškodiť mikrofón. Ak vyššie uvedené kroky problém nevyriešia, kontaktujte podporu na adrese canyon.eu/ask-your-question.

PRAVIDLÁ BEZPEČNÉHO POUŽÍVANIA

Netačte na obrazovku ostrými predmetmi ani nevyvíjajte príliš veľký tlak. Prístroj nerozoberajte ani sa ho nepokúšajte opravovať sami. Prístroj nepúšťajte, nehádzte ani neohýbajte. Aby ste predišli zraneniu, nepoužívajte hodinky s prasklinami alebo inými chybami. Čistenie suchou alebo miernou vlhkom handričkou vykonávajte až po vypnutí spotrebiča a jeho odpojení od elektrickej siete.

ZÁRUČNÉ PODMIENKY. Záruka je 2 roky od dátumu zakúpenia, pokiaľ miestne právne predpisy nestanovujú inak. Životnosť je 2 roky. Viac informácií o záruke nájdete na stránke canyon.eu/warranty-terms.

Všetky informácie v tomto dokumente sa môžu zmeniť bez predchádzajúceho upozornenia. Aktuálne informácie a podrobnosti o zariadení, procese pripojenia, certifikátoch, záruke a kvalite, ako aj o funkčnosti aplikácie Canyon Life nájdete v príslušných inštalčných a používateľských príručkách, ktoré sú k dispozícii na stránke canyon.eu/drivers-and-manuals. Všetky ochranné známky a značky sú majetkom príslušných vlastníkov. Vyrobené v Číne.

Smernica 2014/53/EÚ o rádiových zariadeniach.

Viac informácií nájdete na stránke canyon.eu/certificates.

Výrobca: ASBISc Enterprises PLC, Iapetou, 1, Agios Athanasios, 4101, Limassol, Cyprus. Tel. +357-25-85-70-00, asbis.com.

Dovozca: ASBIS SK spol. s r.o., Tuhovská 33, 831 06 Bratislava. Tel.: +421-2-32-16-51-11, asbis.sk

SPLOŠNE INFORMACIJE

Canyon Cindy KW-41 je otroška pametna ura s širokim naborom funkcij, ki deluje samostojno in podpira kartico SIM.

Številke izdelkov: CNE-KW41WP (bela/rožnata barva), CNE-KW41BL (modra/svetlomodra barva); CNE-KW41YB (črna/rumena barva).

OPIS NAPRAVE

POZOR! Naprava ni namenjena otrokom, mlajšim od 4 let.

Funkcije: dvosmerni klici; dohodna sporočila SMS; klic v sili (prve 3 številke v telefonskem imeniku); podpora 4G; telefonski imenik (do 15 številke); tihi način; vgrajen predvajalnik glasbe; način USB za prenos glasbenih datotek iz/na računalnik; kamera; fotoalbum; kalkulator; pedometer; štoparica; budilka; 7 iger.

Tehnične specifikacije: DC 5.0 V / 1.0 A; IP67; 192 MB RAM; 128 MB ROM; ASR3603S, 832 MHz. Zaslona: 1,6", IPS, na dotik, 240×280 ppx. Omrežje: 2G, 4G, GSM 850/900/1800/1900 MHz; GSM 900: 33 dBm, GSM 1800: 30 dBm; LTE: B 1/2/3/5/7/8/20. Kamera: 0,3 MP. Vgrajena kartica TF: 512 MB, fiksna. Slot za nano-SIM. Ohišje: plastika; 53,3×42,3×14,5 mm. Zapestnica: silikonska, 20×230 mm. Teža: 42 g. Baterija: litijev polimer, 3,7 V, 680 mAh, fiksna. Čas polnega polnjenja: 3,5 ure. Čas delovanja: v aktivnem načinu do 2 dni; v stanju pripravljenosti do 5 dni. Delovni pogoji: temperatura 0...+40 °C, vlažnost 0–80 %.

Vsebina dobave: pametna ura Cindy KW-41, polnilni kabel Pogo pin (4 pin) s priključkom USB Type-A (dolžina 50 cm), orodje za vstavljanje kartice SIM, kratek uporabniški priročnik.

ZUNANJOST (slike A, B, C). 1. Gumb 1. 2. Gumb 2. 3. Kamera. 4. Zvočnik. 5. Zaslona. 6. Slot za kartico SIM. 7. Mikrofon. 8. Električni kontakti za polnjenje in prenos podatkov. 9. Polnilni kabel.

PRIPRAVA NA UPORABO

Polnjenje (slika C). Pred prvo uporabo napravo napolnite. V ta namen priključite polnilni kabel (9) na električne kontakte (8), kot je prikazano na sliki C, in ga priključite na napajanje. Indikator polne napoljenosti je na zaslonu ure prikazan kot ikona .

POZOR! Izhodna napetost napajalnika ne sme presežati 5.0 V / 1.0 A (napajalnik ni priložen).

Namestitev kartice SIM (slika D, E). Med vstavljanjem kartice mora biti naprava izklopljena. Pred namestitvijo se prepričajte, da je kartica nano-SIM aktivirana in da je povezan prenos podatkov 4G. Z orodjem za vstavljanje kartice SIM izvlačite režo za kartico SIM (6) in vstavite kartico, kot je prikazano na sliki D. Nato previdno vstavite slot v uro.

Vklop/izklop. Za vklop ali izklop naprave pritisnite in dve sekundi držite gumb 2.

Opomba. Datum in čas samodejno nastavi vaš mobilni operater. Vključite uro z vstavljenjo kartico SIM in počakajte na sinhronizacijo.

Sprememba številčnic. Podrobne informacije o izbiri številčnice so na voljo v celotnem uporabniškem priročniku na naslovu canyon.eu/drivers-and-manuals.

Hitri meni. Ko ste na zaslonu s številčnico, podrsnite navzdol, da odprete hitri meni. Tu boste našli podatke o moči signala GSM in 4G, stanju baterije, informacije o času, datumu in dnevu v tednu, gumba za svetlost zaslona in glasnost zvoka ter dostop do nastavitve naprave. Pritisnite gumb 2, da se vrnete na glavni zaslon s številčnico.

UPORABA

Odhodni klici. Na začetnem zaslonu podrsnite v levo ali desno, izberite "Klicanje" (slika F-1) in vnesite zeleno telefonsko številko. Druga možnost je, da odprete "Imenik" (slika F-2) in izberete zeleno številko. Nato pritisnite gumb "Klič", da opravite klic. Če želite preklicati klic, pritisnite gumb 2.

Dohodni klici. Ko pride klic, pritisnite "Sprejeti", da se odzovete, ali "Zavrni", da klic zavrnete.

Klic v sili. Za klic v sili pritisnite in 1–2 sekundi držite gumb 1. Prikaže se potrditveno sporočilo: pritisnite "Da" za klic ali "Ne" za preklic. Podrobne informacije so na voljo v celotnem uporabniškem priročniku na naslovu canyon.eu/drivers-and-manuals.

Dohodna SMS sporočila. Ko prejmete novo besedilno sporočilo, se na zaslonu prikaže obvestilo. Če želite prebrati sporočilo, pritisnite gumb "Poglej".

Kamera. Na začetnem zaslonu podrsnite v levo ali desno in izberite ikono "Kamera" (slika F-3). Če želite posneti fotografijo, pritisnite sprožilec na zaslonu. Fotografije so shranjene na pomnilniški kartici.

Album. Podrobnosti o pregledovanju, razvrščanju ali brisanju fotografij iz "Albuma" (slika F-4) najdete v celotnem uporabniškem priročniku, ki je na voljo na spletni strani canyon.eu/drivers-and-manuals.

Predvajalnik glasbe in način USB. Ura ima vgrajeno pomnilniško kartico, na katero lahko posnamete glasbene skladbe (mp3) in jih poslušate v "Predvajalniku glasbe" (slika F-6). Podrobne informacije o prenosu datotek v načinu USB (slika F-5) in njihovem poslušanju so na voljo v celotnem uporabniškem priročniku.

Podrobnosti o drugih funkcijah ure so na voljo v celotnem uporabniškem priročniku na spletnem mestu canyon.eu/drivers-and-manuals.

ODPRAVLJANJE TEŽAV

Ura se ne vklopi. Napravo nekaj minut polnite. Če se ura ne polni, preverite polnilnik in kabel USB.

Dohodni/odhodni klici ne delujejo. Preverite, ali je kartica SIM pravilno vstavljena. Prepričajte se, da je zahteva za kodo PIN deaktivirana.

Glas je med govorjenjem neslišen. Prepričajte se, da je luknja za mikrofonski čistilnik čista. Za čiščenje luknje ne uporabljajte ostrih predmetov, saj lahko poškodujejo mikrofonski čistilnik. Če zgornji koraki ne odpravijo težave, se obrnite na podporo na spletnem mestu canyon.eu/ask-your-question.

PRAVILA ZA VARNO UPORABO

Na zaslon ne pritiskajte z ostrimi predmeti in ne izvajajte premočnega pritiska. Naprave ne razstavljajte in ne poskušajte popraviti sami. Naprave ne spuščajte, ne mečite in ne upogibajte. Da bi se izognili poškodbam, ne uporabljajte ure z razpokami ali drugimi napakami. Očistite s suho ali rahlo vlažno krpo šele po izklopu naprave in odklopu od vira napajanja.

GARANCIJSKI POGOJI. Garancija velja 2 leti od datuma nakupa, razen če lokalna zakonodaja ne določa drugače. Življenjska doba je 2 leti. Več informacij o garanciji je na voljo na spletni strani canyon.eu/warranty-terms.

Vse informacije v tem dokumentu se lahko spremenijo brez predhodnega obvestila. Najnovejša informacije in podrobnosti o napravi, postopku priključitve, certifikatih, garanciji in kakovosti ter funkcionalnosti aplikacije Canyon Life najdete v ustreznih navodilih za namestitve in uporabo, ki so na voljo na spletni strani canyon.eu/drivers-and-manuals. Vse blagovne znamke so last njihovih lastnikov. Izdelano na Kitajskem.

Direktiva 2014/53/EU o radijski opremi.

Več informacij najdete na spletni strani canyon.eu/certificates.

Proizvajalec: ASBISc Enterprises PLC, lapetou, 1, Agios Athanasios, 4101, Limassol, Cyprus (Ciper). Tel. +357 25 85 70 00, asbis.com.

Distributer, dajalec garancije in prodaja: ASBIS d.o.o., Brodišče 15, 1236 Trzin, Slovenia; tel.: +386 (0) 590 79 927.

ОПШТЕ ИНФОРМАЦИЈЕ

Уређај **Canyon Cindy KW-41** је дечји паметни сат за са великим скупом функција, који ради аутономно и подржава SIM картицу.

Шифра производа: CNE-KW41WP (у белој/ружичастој боји), CNE-KW41BL (у плавој/модрој боји); CNE-KW41YB (у црној/жутој боји).

ОПИС УРЕЂАЈА

ПАЖЊА! Уређај је намењен деци старијој од 4 године.

Функције: двосмерни позиви; долазни СМС; хитни позив (3 прва броја у телефонском имену); подршка 4G; телефонски именик (до 15 бројева); тихи режим; уграђени музички плејер; USB режим за пренос музичких датотека са/на РС; камера; фотоалбум; калкулатор; педометер; штоперица; будилица; 7 игрица.

Спецификације: DC 5.0 V / 1.0 A; IP67; PAM 192 МБ; POM 128 МБ; ASR3603S, 832 МГц. Екран: 1,6", IPS, на додир, 240×280 ppx. Мрежа: 2G, 4G, GSM 850/900/1800/1900 МГц; GSM 900: 33 дБм, GSM 1800: 30 дБм; LTE: B 1/2/3/5/7/8/20. Камера: 0.3 Мп Уграђена TF картица: 512 МБ, фиксна. Нано-SIM слот. Кућиште: пластика; 53,3×42,3×14,5 мм. Наруквица: силикон, 20×230 мм. Тежина: 42 г. Батерија: LiPo, 3,7 V, 680 mAh, уграђена. Време потпуног пуњења: 3,5 сата Трајање рада: у режиму активне употребе до 2 дана; у режиму приправности до 5 дана. Услови коришћења: температура 0...+40 °C, влажност 0–80 %.

Садржај испоруке: Cindy KW-41 паметни сат, Pogo pin (4 пин) кабл за пуњење са USB Туре-А (дужине 50 см), алата за уметање SIM картицу, кратки кориснички водич.

ИЗГЛЕД (слике А, В, С). 1. Тастер 1. 2. Тастер 2. 3. Камера. 4. Звучник. 5. Екран. 6. Слот за SIM картицу. 7. Микрофон. 8. Електрични контакти за пуњење и пренос података. 9. Кабл за пуњење.

ПРИПРЕМА ЗА КОРИШЋЕЊЕ

Пуњење (слика С). Напуните уређај пре прве употребе. Да то урадите повежите кабл за пуњење (9) са електричним контактима (8) као што је приказано на слици С и прикључите га на напајање. Ниво напуњености се приказује на екрану сата као пиктограм .

ПАЖЊА! Излазно напајање не сме надмашити 5.0 V / 1.0 A (адаптер за напајање није укључен у пакет).

Уметање SIM картице (слике D, E). Пре него што уметните картицу обавезно искључите уређај. Пре уметања уверите се да је нано-SIM картица активирана, и да је 4G пренос података повезан. Помоћу алата за уметање SIM картице извуците слот за SIM картицу (6) и поставите картицу као што је приказано на слици D. Затим опрезно уметните слот у сат.

Укључивање/искључивање. Да укључите или искључите уређај, притисните и држите тастер 2 две секунде.

Напомена. Ваш мобилни оператер аутоматски поставља датум и време. Укључите сат са убаченом SIM картицом и сачекајте синхронизацију.

Измена бројчаника. Детаљне информације о избору бројчаника доступне су у пуном корисничком приручнику на canyon.eu/drivers-and-manuals.

Брзи мени. Са екрана сата повуците прстом надолу да приступите брзом менију. Овде можете наћи информације о нивоу GSM и 4G сигнала, нивоу батерије, информације о времену, датуму и дану у недељи, подешавања осветљености екрана и гласноће, као и приступ подешавањима уређаја. За повратак на главни екран сата притисните тастер 2.

КОРИШЋЕЊЕ

Одлазни позиви. На почетном екрану повуците прстом налево или надесно, изаберите "Позивање" (слика F-1) и укуцајте жељени број телефона. Или одите на "Контакти" (слика F-2) и изаберите жељени контакт. Затим кликните на тастер "Позови" да упутите позив. Да откажете позив притисните тастер 2.

Долазни позиви. Приликом долазног позива, притисните "Прихвати" да одговорите или "Одустани" да одбијете позив.

Хитан позив. За хитни позив притисните и држите тастер 1 током 1–2 секунде. На екрану се прикаже порука потврде: притисните "Да" да позовете или "Не" да одустанете. Детаљне информације доступне су у пуном корисничком приручнику на canyon.eu/drivers-and-manuals.

Долазне СМС поруке. Када стигне нова СМС порука, на екрану се прикаже одговарајуће обавештење. Кликните на тастер "Прикажи" да прочитате поруку.

Камера. На почетном екрану, повуците налево или надесно, изаберите пиктограм камере (слика F-3). Притисните тастер затварача на екрану да направите слику. Фотографије се чувају на меморијској картици.

Албум. Детаљне информације о прегледавању, сортирању односно брисању фотографија из албума (слика F-4) налазе се у комплетном корисничком приручнику доступном на canyon.eu/drivers-and-manuals.

Музички плејер и USB режим. Сат је опремљен уграђеном меморијском картицом на коју можете снимати музичке нумере (mp3) и слушати их у музичком плејеру (слика F-6). Детаљне информације о преузимању датотека у "USB режиму" (слика F-5) и њиховом слушању доступне су у комплетном корисничком приручнику. Детаљне информације о другим функцијама сата можете пронаћи у комплетном корисничком приручнику доступном на canyon.eu/drivers-and-manuals.

РЕШАВАЊЕ ПРОБЛЕМА

Сат се не укључује. Пуните свој уређај неколико минута. Ако се сат не пуни, проверите пуњач и USB кабл.

Долазни/одлазни позиви не функционишу. Проверите да ли је SIM картица уредно уметнута. Уверите се да је захтев за ПИН кодом онемогућен.

Током разговора не чује се глас. Уверите се да је отвор микрофона чист. Немојте користити оштре предмете за чишћење отвора, јер га можете оштетити. Ако наведене опције не реше ваш проблем, контактирајте подршку на canyon.eu/ask-your-question.

ПРАВИЛА ЗА БЕЗБЕДНУ УПОТРЕБУ

Не додирујте екран оштрим предметима и не притискајте превише снажно. Не растављајте уређај нити покушавајте да га сами поправите. Немојте ударати, бацати или савијати уређај. Да избегнете повреде, немојте користити сат са пукотинама или другим оштећењима. Чистите га сувом или благо навлажном крпом тек након што искључите и одспојите из струје.

УСЛОВИ ГАРАНЦИЈЕ. Гаранција је 2 године од дана куповине, осим ако је другачије прописано локалним законом. Употребни рок је 2 године. Додатне информације о гаранцији доступне су на canyon.eu/warranty-terms.

Све информације садржане у овом документу могу бити измењене без претходног обавештења корисника. За најновије информације и детаљне податке о уређају, процесу повезивања, сертификатима, гаранцији и квалитету, као и функционалности апликације Canyon Life, нађете у релевантним приручницима за који су доступни на canyon.eu/drivers-and-manuals. Сви заштитни знакови и жигови су својина њихових власника. Произведено у Кини.

Директива 2014/53/EУ о радијској опреми.

Више информација на canyon.eu/certificates.

Произвођач: ASBISc Enterprises PLC, Iapetou, 1, Agios Athanasios, 4101, Limassol, Cyprus (Кипар). Тел. +357 25 85 7000, asbis.com.

Увозник: АСБИС, д.о.о., Цара Душана 205а, 11080 Земун, Београд, Србија. Тел.: +381 11 310 77 00, asbis.rs, e-mail: infosales@asbis.rs

ЗАГАЛЬНА ІНФОРМАЦІЯ

Пристрій **Canyon Cindy KW-41** – дитячий розумний годинник з великим набором функцій, що працюють автономно і підтримують SIM-карту.

Артикул: CNE-KW41WP (білий/рожевий колір), CNE-KW41BL (синій/блакитний колір); CNE-KW41YB (чорний/жовтий колір).

ОПИС ПРИСТРОЇ

УВАГА! Пристрій не призначений для дітей віком до 4 років.

Функції: двосторонні дзвінки; вхідні SMS; екстрений виклик (3 перші номери у телефонній книзі); підтримка 4G; телефонна книга (до 15 номерів); беззвучний режим; вбудований музичний плеєр; режим USB для передачі музичних файлів з/на ПК; камера; фотоальбом; калькулятор; крокомір; секундомір; будильник; 7 ігор.

Технічні характеристики: DC 5,0 В / 1,0 А; IP67; RAM 192 МБ; ROM 128 МБ; ASR3603S, 832 МГц. Екран: 1,6 дюйма, IPS, сенсорний, 240×280 пікселів. Мережа: 2G, 4G, GSM 850/ 900/ 1800/ 1900 МГц; GSM 900: 33 дБм, GSM 1800: 30 дБм; LTE: B 1/2/3/5/7/8/20. Камера: 0,3 Мп. Вбудована TF-карта: 512 МБ, незнімна. Слот для папо-SIM. Корпус: пластик; 53,3×42,3×14,5 мм. Ремінь: силікон, 20×230 мм. Вага: 42 г. Акумулятор: літій-полімерний, 3,7 В, 680 мА·год, незнімний. Час повної зарядки: 3,5 год. Тривалість роботи: в режимі активного використання до 2 днів; в режимі очікування до 5 днів. Умови експлуатації: температура 0–40 °С, вологість 0–80 %.

Комплектація: розумний годинник Cindy KW-41, зарядний кабель Pogo Pin (4 Pin) з USB Тур-А (довжина 50 см), інструмент для встановлення SIM-карти, короткий посібник користувача.

ЗОВНІШНІЙ ВИГЛЯД (рисунки А, В, С). 1. Кнопка 1. 2. Кнопка 2. 3. Камера. 4. Динамік. 5. Екран. 6. Слот для SIM-картки. 7. Мікрофон. 8. Електроконтакти для заряджання та передачі даних. 9. Зарядний кабель.

ПІДГОТОВКА ДО ЕКСПЛУАТАЦІЇ

Зарядка (рисунок С). Перед першим використанням зарядіть пристрій. Для цього з'єднайте зарядний кабель (9) з електроконтактами (8), як показано на рисунку С, та підключіть його до джерела живлення. Полная зарядка отображается на экране часов в виде значка .

УВАГА! Вихідні параметри джерела живлення не повинні перевищувати значення 5,0 В / 1,0 А (адаптер живлення не входить до комплекту поставки).

Встановлення SIM-картки (рисунок D, E). Під час встановлення картки пристрій повинен бути вимкнений. Перед встановленням переконайтеся, що карту папо-SIM активовано, передача даних 4G підключена. За допомогою інструмента для встановлення SIM-картки вийміть слот SIM-картки (6) і встановіть картку, як показано на рисунку D. Потім акуратно вставте слот у годинник.

Увімкнення/вимкнення. Щоб увімкнути або вимкнути пристрій, натисніть і утримуйте кнопку 2 протягом двох секунд.

Примітка. Дата та час автоматично встановлюються вашим мобільним оператором. Увімкніть годинник із вставленою SIM-карткою та дочекайтеся синхронізації.

Зміна циферблатів. Детальна інформація про вибір циферблату доступна у повному посібнику з експлуатації на canyon.eu/drivers-and-manuals.

Швидке меню. Перебуваючи на екрані з циферблатом, змахніть вниз, щоб перейти до швидкого меню. Тут розташовані дані про рівень сигналу GSM і 4G, рівень заряду батареї, інформація про час, дату і день тижня, регулятори яскравості екрану та гучності звуку, а також доступний перехід до налаштувань пристрою. Щоб повернутися на головний екран із циферблатом, натисніть кнопку 2.

ЕКСПЛУАТАЦІЯ

Вихідні дзвінки. На головному екрані проведіть пальцем ліворуч або праворуч, виберіть «Набір номера» (рисунок F-1) та введіть потрібний номер телефону. Або перейдіть до «Контактів» (рисунок F-2) та виберіть потрібний контакт. Далі

натисніть кнопку «Дзвінок», щоб зателефонувати. Щоб скасувати дзвінок, натисніть кнопку 2.

Вхідні дзвінки. Під час вхідного дзвінка натисніть «Прийняти» для відповіді або «Відхилити», щоб скинути дзвінок.

Екстрений виклик. Для екстреного виклику необхідно натиснути та утримувати кнопку 1 протягом 1–2 секунд. На екрані з'явиться запит на підтвердження: натисніть «Так» для дзвінка або «Ні» для скасування. Детальна інформація доступна у повному посібнику з експлуатації на canyon.eu/drivers-and-manuals.

Входящие СМС-сообщения. При поступлении нового СМС-сообщения на экране появляется соответствующее уведомление. Нажмите кнопку «Просмотр», чтобы прочитать сообщение.

Камера. На головному екрані проведіть пальцем ліворуч або праворуч, виберіть значок «Камера» (рисунок F-3). Натисніть кнопку затвора на екрані, чтобы сфотографировать. Фотографії зберігаються на картці пам'яті.

Альбом. Детальна інформація про перегляд, сортування фотографій або їх видалення з «Альбому» (рисунок F-4) міститься у повному посібнику з експлуатації, доступному на веб-сторінці canyon.eu/drivers-and-manuals.

Музичний плеєр та режим USB. Годинник оснащений вбудованою картою пам'яті, на яку можна записувати музичні треки (mp3) та прослуховувати їх у «Музичному програвачі» (рисунок F-6). Детальна інформація про завантаження файлів у режимі USB (рисунок F-5) та їх прослуховування доступна в повному посібнику з експлуатації.

Докладнішу інформацію про інші функції годинника міститься в повному посібнику користувача, доступному на веб-сторінці canyon.eu/drivers-and-manuals.

ПОШУК І УСУНЕННЯ НЕСПРАВНОСТЕЙ

Годинник не включається. Зарядіть пристрій протягом кількох хвилин. Якщо годинник не заряджається, перевірте зарядний пристрій та кабель USB.

Вхідні/вихідні дзвінки не працюють. Перевірте, чи правильно вставлено SIM-картку. Переконайтеся, що запит PIN-коду вимкнено.

Голос не чути під час розмови. Переконайтеся, що отвір мікрофона чистий. Не використовуйте гострі предмети для очищення отвору, оскільки вони можуть пошкодити мікрофон. Якщо вищезазначені дії не допомогли вирішити проблему, зверніться до служби підтримки на canyon.eu/ask-your-question.

ПРАВИЛА БЕЗПЕЧНОГО ВИКОРИСТАННЯ

Не натискайте на екран гострими предметами та не давіть на нього занадто сильно. Не розбирайте пристрій і не намагайтеся відремонтувати його самостійно. Не пускайте, не кидайте і не згинайте пристрій. Щоб уникнути травмування, не використовуйте годинник із тріщинами або іншими дефектами. Очищайте сухою або злегка вологою тканиною тільки після вимкнення пристрою та відключення його від джерела живлення.

УМОВИ ГАРАНТІЇ. Гарантія – 1 рік з моменту купівлі, якщо інше не передбачено місцевим законодавством. Термін служби – 2 роки. Додаткову інформацію про гарантію можна отримати на веб-сторінці canyon.eu/warranty-terms.

Вся інформація, що міститься в документі, може бути изменена без попереднього повідомлення користувача. Актуальну інформацію та детальну інформацію про пристрій, процес підключення, сертифікати, гарантію та якість, а також про функціональні можливості програми Canyon Life див. у посібниках з встановлення та експлуатації, доступних на веб-сторінці canyon.eu/drivers-and-manuals. Усі товарні знаки та торгові марки є власністю відповідних власників. Вироблено в Китаї.

Директива 2014/53/EU щодо радіобладнання.

Більше інформації на canyon.eu/certificates.

Виробник: ASBISc Enterprises PLC, Iapetou, 1, Agios Athanasios, 4101, Limassol, Cyprus (Кіпр). Тел. +357-25-85-70-00, asbis.com.

Імпортер в Україні: ТОВ ПІІ «АСБІС-УКРАЇНА», код ЄДРПОУ 25274129, Україна, 03061, Київ, вул. Газова, 30, тел.: +380 (44) 455 4411, факс: +380 (44) 255 4410, e-mail: market@asbis.ua, asbis.ua.

EN: DISPOSAL INFO



These symbols indicate that you should follow the Waste Electrical and Electronic Equipment (WEEE) regulations when disposing of the device. According to the regulations, the device, its batteries and accumulators, and its electrical and electronic accessories must be disposed of separately at the end of their service life. Do not dispose of the device together with unsorted municipal waste, as this would be harmful to the environment. To dispose of the device and its batteries, return them to the point of sale or take them to your local recycling center. For more information about recycling of this unit, contact your local household waste disposal service.

AR: معلومات التخلص

تعني هذه الرموز أنه عند التخلص من الجهاز ، يجب اتباع قواعد التعامل مع نفايات إنتاج المعدات الكهربائية والإلكترونية (WEEE). وفقاً للقواعد ، الجهاز وبطارياته القابلة وغير القابلة لإعادة الشحن وكذلك إكسسواراته الكهربائية والإلكترونية ، تخضع للتخلص منها بشكل منفصل في نهاية فترة خدمتها. ولا يسمح بالتخلص من الجهاز مع النفايات الحضرية غير المصنفة حيث سيضر ذلك بالبيئة. للتخلص من الجهاز وبطارياته ، يجب الحصول على المزيد من المعلومات حول إعادة تدوير هذا إعادتها إلى نقطة البيع أو تسليمها إلى نقطة إعادة تدوير محلية. الجهاز ، يرجى اللجوء إلى الخدمة المحلية للتخلص من النفايات المنزلية.

BG: ИНФОРМАЦИЯ ЗА РЕЦИКЛИРАНЕ

Тези символи показват, че при изхвърлянето на устройството трябва да спазвате разпоредбите за отпадъци от електрическо и електронно оборудване (WEEE). Съгласно разпоредбите устройството, неговите батерии и акумулатори, както и електрическите и електронните му принадлежности трябва да се изхвърлят отделно в края на експлоатационния им срок. Не изхвърляйте устройството заедно с несортирани битови отпадъци, тъй като това би било вредно за околната среда. За да изхвърлите устройството и батерията му, трябва да ги върнете на вашия дилър или в местния център за рециклиране. Свържете се с местната служба за изхвърляне на битови отпадъци за подробности относно рециклирането на това устройство.

BS: INFORMACIJE O ODLAGANJU

Ovi simboli znače da prilikom odlaganja uređaja treba poštovati propise o otpadnoj električnoj i elektronskoj opremi (WEEE). Propisi zahtijevaju da se uređaj, njegove baterije i akumulatori, te njegov električni i elektronski pribor odvojeno sakupljaju na kraju upotrebnoг roka. Odlaganje uređaja zajedno sa nerazvrstanim komunalnim otpadom zabranjeno jer će to naštetiti okolišu. Za uredno odlaganje uređaj treba vratiti u prodajno mjesto ili predati lokalnom reciklažnom centru. Za više informacija o recikliranju ovog proizvoda, obratite se lokalnoj službi za odlaganje otpada iz domaćinstva.

CS: INFORMACE O RECYKLACI

Tyto symboly označují, že při likvidaci zařízení musíte dodržovat předpisy o likvidaci elektrických a elektronických zařízení (WEEE). Podle předpisů musí být zařízení, jeho baterie a akumulátory, jakož i elektrické a elektronické příslušenství po skončení životnosti likvidovány odděleně. Přístroj nevyhazujte společně s netříděným komunálním odpadem, protože by to bylo škodlivé pro životní prostředí. Chcete-li zařízení a baterii zlikvidovat, musíte je vrátit na prodejní místo nebo do místního recyklačního centra. Podrobnosti o recyklaci této jednotky získáte od místní služby pro likvidaci domovního odpadu.

DE: INFORMATIONEN ZUM RECYCLING

Diese Symbole weisen darauf hin, dass Sie bei der Entsorgung Ihres Geräts die Vorschriften zur Entsorgung von Elektro- und Elektronikgeräten (WEEE) befolgen müssen. Gemäß den Vorschriften müssen das Gerät, seine Batterien und Akkus sowie sein elektrisches und elektronisches Zubehör am Ende der Nutzungsdauer getrennt entsorgt werden. Entsorgen Sie das Gerät nicht zusammen mit unsortiertem Siedlungsabfall, da dies umweltschädlich ist. Um das Gerät und seine Batterien zu entsorgen, geben Sie es an der Verkaufsstelle zurück oder bringen Sie es zu Ihrem örtlichen Recyclingzentrum. Wenden Sie sich für weitere Informationen zum Recycling dieses Geräts an Ihren örtlichen Entsorgungsdienst für Haushaltsabfälle.

EL: ΠΛΗΡΟΦΟΡΙΕΣ ΑΠΟΡΙΨΗΣ

Τα σύμβολα αυτά υποδεικνύουν ότι πρέπει να ακολουθήσετε τους κανονισμούς για τα απόβλητα ηλεκτρικού και ηλεκτρονικού εξοπλισμού (WEEE) και τα απόβλητα μπαταριών και συσσωρευτών όταν απορρίπτετε τη συσκευή, τις μπαταρίες και τους συσσωρευτές της και τα ηλεκτρικά και ηλεκτρονικά εξαρτήματά της. Σύμφωνα με τους κανονισμούς, ο εξοπλισμός αυτός πρέπει να απορρίπτεται χωριστά στο τέλος της

διάρκειας ζωής του. Μην απορρίπτετε τη μονάδα, τις μπαταρίες και τους συσσωρευτές της ή τα ηλεκτρικά και ηλεκτρονικά εξαρτήματά της μαζί με τα μη διαλεγμένα αστικά απορρίμματα, καθώς αυτό θα ήταν επιβλαβές για το περιβάλλον. Για να απορρίψετε αυτόν τον εξοπλισμό, πρέπει να τον επιστρέψετε στο σημείο πώλησης ή να τον παραδώσετε σε ένα τοπικό κέντρο ανακύκλωσης. Θα πρέπει να επικοινωνήσετε με την τοπική υπηρεσία διάθεσης οικιακών απορριμμάτων για λεπτομέρειες.

ES: INFORMACIÓN SOBRE EL RECICLAJE

Estos símbolos indican que debe seguir las regulaciones de Residuos de Aparatos Eléctricos y Electrónicos (WEEE) al desechar su dispositivo. Según la normativa, el aparato, sus baterías y acumuladores, así como sus accesorios eléctricos y electrónicos, deben eliminarse por separado al final de su vida útil. No elimine el aparato junto con los residuos municipales no clasificados, ya que sería perjudicial para el medio ambiente. Para desechar el dispositivo y su batería, debe devolverlos al punto de venta o llevarlos a su centro de reciclaje local. Póngase en contacto con su servicio local de eliminación de residuos domésticos para obtener información sobre el reciclaje de esta unidad.

ET: TEAVE RINGLUSSEVÕTU KOHTA

Need sümbolid näitavad, et see toode tuleb kõrvaldada vastavalt elektri- ja elektroonikaseadmete jäätmete (WEEE) eeskirjadele. Vastavalt eeskirjadele tuleb seade, selle patareid ja akud ning elektrilised ja elektroonilised lisaseadmed nende kasutusaja lõppedes eraldi kõrvaldada. Ärge visake seadet koos olmejäätmetega, sest see oleks keskkonnale kahjulik. Seadme ja selle aku utiliseerimiseks tuleb need tagastada müügikohta või viia kohaliku taaskasutuskeskusesse. Täpsema info saamiseks tuleb pöörduda teenuse likvideerimise majapidamisprügiga.

FR: INFORMATIONS SUR L'ÉLIMINATION

Ces symboles indiquent que vous devez respecter la réglementation relative aux déchets d'équipements électriques et électroniques (WEEE) lors de la mise au rebut de votre appareil. Selon la réglementation, l'appareil, ses batteries et accumulateurs ainsi que ses accessoires électriques et électroniques doivent être éliminés séparément à la fin de leur vie utile. Ne pas jeter l'appareil avec les déchets municipaux non triés, car cela serait nuisible à l'environnement. Pour éliminer l'appareil et sa batterie, ils doivent être retournés au point de vente ou apportés à votre centre de recyclage local. Contactez votre service local d'élimination des déchets ménagers pour obtenir des détails sur l'élimination de cet appareil.

HR: INFORMACIJE O RECIKLIRANJU

Ovi simboli znače da se prilikom odlaganja uređaja morate pridržavati propisa o otpadnoj električnoj i elektronskoj opremi (WEEE). Prem a pravilima, uređaj, baterije i baterije, kao i električni i elektronički pribor, podložni su odvojenom zbrinjavanju na kraju životnog vijeka. Uređaj se ne smije odlagati zajedno s neotkrivenim gradskim otpadom jer će to naštetiti okolišu. Kako biste odbacili uređaj i njegovu bateriju, morate ih vratiti na prodajno mjesto ili vratiti u lokalni centar za recikliranje. Za detalje o recikliranju ovog uređaja obratite se lokalnoj službi za uklanjanje otpada.

HU: ÚJRAHASZNOSÍTÁSSAL KAPCSOLATOS INFORMÁCIÓK

Ezek a szimbólumok azt jelzik, hogy a készülék ártalmatlanítása során be kell tartania az elektromos és elektronikus berendezések hulladékára (WEEE) vonatkozó előírásokat. Az előírások szerint a készüléket, annak elemeit és akkumulátorait, valamint elektromos és elektronikus tartozékait élettartamuk végén külön kell ártalmatlanítani. Ne dobja ki a készüléket a válogatatlan kommunális hulladékkal együtt, mivel ez káros a környezetre. A készüléket és akkumulátorát vissza kell juttatni az értékesítési helyre újrahhasznosítás céljából, vagy el kell küldeni a helyi újrahhasznosító központba.

IT: INFORMAZIONI SUL RICICLAGGIO

Questi simboli indicano che è necessario seguire le norme WEEE (Waste Electrical and Electronic Equipment) quando si smaltisce il dispositivo. Secondo la normativa, il dispositivo, le sue batterie e accumulatori e i suoi accessori elettrici ed elettronici devono essere smaltiti separatamente alla fine della loro vita utile. Non smaltire il dispositivo con i rifiuti urbani non differenziati poiché ciò sarebbe dannoso per l'ambiente. Per smaltire il dispositivo e la sua batteria, restituirli al punto vendita o consegnarli a un centro di riciclaggio locale. Contattare il servizio locale di smaltimento dei rifiuti domestici per i dettagli sul riciclaggio di questo dispositivo.

KK: КӨДЕГЕ ЖАРАТУ ТУРАЛЫ АҚПАРАТ

Бұл таңбалар бұл өнімді қоқысқа тастау кезінде электрлік және электронды жабдықтың қалдықтары (WEEE) ережелерін сақтау керек екенін көрсетеді.

Қағидаларға сәйкес құрылғы, оның батареялары мен аккумуляторлары, сондай-ақ оның электрлік және электрондық аксессуарлары қызмет мерзімі аяқталғаннан кейін бөлек кәдеге жаратуға жатады. Құрылғыны сұрыпталмаған қалалық қалдықтармен бірге тастауға жол берілмейді, өйткені бұл қоршаған ортаға зиян тигізеді. Құрылғыны және оның аккумуляторын қоқысқа тастау үшін оларды сату орнына қайтару немесе қайта өңдеу орталығына апару қажет. Осы құрылғыны қайта өңдеу туралы толық ақпарат алу үшін жергілікті тұрмыстық қалдықтарды жою қызметіне хабарласыңыз.

LT: INFORMACIJA APIE PERDIRBIMA

Šie simboliai reiškia, kad šalindami savo prietaisą turite laikytis elektros ir elektroninės įrangos atliekų (WEEE) taisyklių. Pagal taisykles prietaisas, jo baterijos ir akumuliatoriai, taip pat elektriniai ir elektroniniai priedai, pasibaigus jų naudojimo laikui, turi būti šalinami atskirai. Neišmeskite prietaiso kartu su nerūšiuotomis komunalinėmis atliekomis, nes tai būtų kenksminga aplinkai. Norėdami išmesti prietaisą ir jo akumuliatorių, jus reikia gražinti į pardavimo vietą arba nunešti į vietinį perdirbimo centrą. Išsamesnės informacijos apie šio įrenginio perdirbimą teiraukitės vietinėje buitinių atliekų tvarkymo tamyboje.

LV: INFORMĀCIJA PAR PĀRSTRĀDI

Šie simboli norāda, ka, utilizējot izstrādājumu, jāievēro noteikumi par elektrisko un elektronisko iekārtu atkritumiem (WEEE). Saskaņā ar noteikumiem ierīce, tās baterijas un akumulatori, kā arī elektriskie un elektroniskie piederumi pēc to kalpošanas laika beigām jāiznīcina atsevišķi. Neizmetiet ierīci kopā ar nešķirotiem sadzīves atkritumiem, jo tas kaitētu vidi. Lai atbrīvotos no ierīces un tās akumulatora, tie jānogādā tirdzniecības vietā vai vietējā pārstrādes centrā. Sazinieties ar vietējo sadzīves atkritumu apglabāšanas dienestu, lai uzzinātu sīkāku informāciju par šīs ierīces pārstrādi.

NL: VERWIJDERING INFORMATIE:

Deze symbolen zijn betekend dat bij het verwijderen van het apparaat, de batterijen en accu's, als mede de elektrische en Elektronische accessoires, de regels voor het afvalbeheer van elektrische en elektronische apparatuur (WEEE) en de regels voor het afvalbeheer van batterijen en accu' s moeten worden gevolgd. Volgens de regels is deze apparatuur aan het einde van de levensduur apart te verwijderen. Het is niet toegestaan om het apparaat, de batterijen en accu's ervan, evenals de elektrische en elektronische accessoires samen met ongesorteerd huishoudelijk afval te verwijderen, omdat dit schadelijk is voor het milieu. Als u zich van deze apparatuur wilt ontdoen, moet u deze inleveren bij het verkooppunt of afgeven bij een plaatselijk inzamelpunt voor recycling en afval. Neem voor meer informatie contact op met uw lokale afvalverwerkingsdienst.

PL: INFORMACJE DOTYCZĄCE UTYLIZACJI

Symbole te wskazują, że przy utylizacji urządzenia należy przestrzegać przepisów dotyczących zużytego sprzętu elektrycznego i elektronicznego (WEEE). Zgodnie z przepisami, po zakończeniu okresu użytkowania urządzenia, jego baterie i akumulatory oraz akcesoria elektryczne i elektroniczne muszą być utylizowane oddzielnie. Nie należy wyrzucać urządzenia razem z niesortowanymi odpadami komunalnymi, ponieważ może to być szkodliwe dla środowiska. Aby pozbyć się urządzenia i jego baterii, należy zwrócić je do punktu sprzedaży lub dostarczyć do lokalnego centrum recyklingu. Aby uzyskać szczegółowe informacje na temat recyklingu urządzenia, należy skontaktować się z lokalnym zakładem utylizacji odpadów komunalnych.

PT: INFORMAÇÃO SOBRE RECICLAGEM

Estes símbolos indicam que deve seguir os regulamentos de Resíduos de Equipamentos Eléctricos e Electrónicos (WEEE) ao eliminar o dispositivo. De acordo com os regulamentos, o dispositivo, as suas baterias e acumuladores e os seus acessórios eléctricos e electrónicos devem ser eliminados separadamente no final da sua vida útil. Não descarte a unidade junto com os resíduos urbanos não triados, pois isso seria prejudicial ao meio ambiente. Para eliminar o dispositivo e a sua bateria, devolva-o ao ponto de venda ou entregue-o a um centro de reciclagem local. Contacte o seu serviço local de eliminação de resíduos domésticos para obter detalhes sobre a reciclagem deste dispositivo.

RO: INFORMAȚII PRIVIND RECICLAREA

Aceste simboluri indică faptul că trebuie să respectați reglementările privind deșeurile de echipamente electrice și electronice (WEEE) atunci când aruncați dispozitivul. În conformitate cu reglementările, dispozitivul, bateriile și acumulatorii acestuia, precum și

accesoriile electrice și electronice trebuie eliminate separat la sfârșitul duratei de viață a acestora. Nu aruncați dispozitivul împreună cu deșeurile municipale nesortate, deoarece acest lucru ar fi dăunător pentru mediu. Pentru a arunca dispozitivul și bateria acestuia, acestea trebuie returnate la punctul de vânzare sau duse la centrul local de reciclare. Contactați serviciul local de eliminare a deșeurilor menajere pentru detalii privind reciclarea acestei unități.

RU: ИНФОРМАЦИЯ ОБ УТИЛИЗАЦИИ

Эти символы означают, что при утилизации устройства необходимо следовать правилам обращения с отходами производства электрического и электронного оборудования (WEEE). Согласно правилам, устройству, устройству, его батареи и аккумуляторы, а также его электрические и электронные аксессуары по окончании срока службы подлежат отдельной утилизации. Не допускается утилизировать устройство вместе с несортированными городскими отходами, поскольку это нанесет вред окружающей среде. Для утилизации устройство необходимо вернуть в пункт продажи или сдать в местный пункт переработки. Для получения подробных сведений о переработке настоящего устройства следует обратиться в местную службу ликвидации бытовых отходов.

SK: INFORMÁCIE O RECYKLÁCII

Tieto symboly znamenajú, že pri likvidácii svojho zariadenia musíte dodržiavať predpisy o odpade z elektrických a elektronických zariadení (WEEE). Podľa predpisov sa zariadenie, jeho batérie a akumulátory, ako aj jeho elektrické a elektronické príslušenstvo musia po skončení životnosti likvidovať oddelene. Zariadenie nevyhadzujte spolu s netriedeným komunálnym odpadom, pretože by to bolo škodlivé pre životné prostredie. Ak chcete zariadenie a batériu zlikvidovať, musíte ich vrátiť svojmu predajcovi alebo miestnemu recyklačnému stredisku. Podrobnosti o recyklácii tohto zariadenia získate od miestnej služby pre likvidáciu domového odpadu.

SL: INFORMACIJE O RECIKLIRANJU

Ti simboli pomenijo, da morate pri odstranjevanju naprave upoštevati predpise o odpadni električni in elektronski opremi (WEEE). V skladu s predpisi je treba napravo, njene baterije in akumulatorje ter električno in elektronsko dodatno opremo po koncu življenjske dobe odstraniti ločeno. Naprave ne odlagajte skupaj z nesortiranimi komunalnimi odpadki, saj bi to škodovalo okolju. Če želite odstraniti napravo in baterijo, jih morate vrniti na prodajno mesto ali jih odnesti v lokalni center za recikliranje. Za podrobnosti o recikliranju te enote se obmite na lokalno službo za odlaganje gospodinjstvih odpadkov.

SR: ИНФОРМАЦИЈЕ О ОДЛАГАЊУ

Ovi simboli ukazuju na to da se prilikom odlaganja uređaja moraju poštovati propisi o otpadnoj električnoj i elektronskoj opremi (WEEE). Prema pravilima, uređaj, njegove baterije i baterije, kao i njegova električna i elektronska oprema na kraju životnog века, podložni su odvojenom odlaganju. Niје dozvolјeno odlaganje uređaja zajedno sa komunalnim otpadom, јer ће to našтетити životnoj средини. Да бисте одбацили уређај и батерију, морате их вратити на продајно место или вратити у локални центар за рециклажу. За детаљне информације о рециклирању овог уређаја, обратите се локалној служби за елиминацију кућног отпада.

UA: ІНФОРМАЦІЯ ПРО УТИЛІЗАЦІЮ

Ці символи означають, що при утилізації пристрою необхідно дотримуватися правил поводження з відходами виробництва електричного та електронного обладнання (WEEE). Згідно з правилами, пристрій, його батареї і акумулятори, а також його електричні та електронні аксесуари після закінчення терміну служби підлягають роздільній утилізації. Не допускається утилізувати пристрій разом з невідсортованими міськими відходами, оскільки це завдасть шкоди навколишньому середовищу. Для утилізації пристрою і його акумулятора їх необхідно повернути в пункт продажу або здати в місцевий пункт переробки. Для отримання докладних відомостей про переробку цього пристрою слід звернутися в місцеву службу ліквідації побутових відходів.

canyon.eu



WARRANTY CARD

AR الضمان بطاقة | **BG** Гаранционна карта | **BS** Garantni list | **CS** Záruční list
DE Garantiekarte | **ES** Tarjeta de garantía | **ET** Garantii kaart | **FR** Carte de garantie
HR Garancijska Kartica | **HU** Jótállási jegy | **IT** Certificato di garanzia
KK Кепілдік талон | **LV** Garantijas karte | **LT** Garantijos kortelė | **NL** Garantie kaart
PL Karta gwarancyjna | **PT** Cartão de garantia | **RO** Card de garantie
RU Гарантийный талон | **SK** Záručný list | **SL** Garancijski list | **SR** Гарантни лист
UK Гарантійний талон

Product name:

AR المنتج اسم | **BG** Продукт | **BS** Proizvod | **CS** Produkt | **DE** Produkt
ES Producto | **ET** Toode | **FR** Produit | **HR** Ime proizvoda | **HU** Termék
IT Nome del prodotto | **KK** Өнім | **LT** Produktas | **LV** Produkts | **NL** Product
PL Nazwa produktu | **PT** Nome do Produto | **RO** Produs | **RU** Продукт
SK Výrobok | **SL** Izdelek | **SR** Производ | **UK** Продукт

Model:

AR نموذج | **BG** Модел | **BS** Model | **CS** Modelka | **DE** Modell | **ES** Modelo
ET Mudel | **FR** Modèle | **HR** Model | **HU** Modell | **IT** Modello | **KK** Үлгі | **LT** Modelis
LV Modelis | **NL** Model | **PL** Model | **PT** Modelo | **RO** Model | **RU** Модель
SK Model | **SL** Model | **SR** Модел | **UK** Модель

Serial Number:

AR سري رقم | **BG** Сериен номер | **BS** Serijski broj | **CS** Sériové číslo
DE Seriennummer | **ES** Número de serie | **ET** Seerianumber | **FR** Numéro de série
HR Serijski broj | **HU** Sorozatszám | **IT** Numero di serie | **KK** Сериялық нөмір
LT Serijos numeris | **LV** Sērijas numurs | **NL** S erienummer | **PL** Numer seryjny
PT Número de série | **RO** Număr de serie | **RU** Серийный номер | **SK** Sériové číslo
SL Serijska številka | **SR** Серијски број | **UK** Серійний номер

Purchase date:

AR الشراء تاريخ | **BG** Дата на закупуване | **BS** Datum kupovine | **CS** Datum nákupu
DE Kaufdatum | **ES** Fecha de compra | **ET** Ostu kuupäev | **FR** Date d'achat
HR Datum kupnje | **HU** Vásárlás időpontja | **IT** Data di acquisto
KK Сатып алу күні | **LT** Pirkimo data | **LV** Pirkuma datums
NL Aankoopdatum | **PL** Data zakupu | **PT** Data de compra
RO Data cumpărării | **RU** Дата покупки | **SK** Dátum nákupu
SL Datum nakupa | **SR** Датум куповине | **UK** Дата купівлі

Dealer:

AR تاجر | **BG** Продавач | **BS** Prodavac | **CS** Prodavač | **DE** Verkäufer
ES Vendedor | **ET** Müügiimees | **FR** Vendeur | **HR** Trgovac | **HU** Eladó
IT Rivenditore | **KK** Сатушы | **LT** Pardavėjas | **LV** Pārdevējs | **NL** Verkoper
PL Kupiec | **PT** Vendedor | **RO** Vanzator | **RU** Продавец | **SK** Predavač
SL Prodajalec | **SR** Продавац | **UK** Продавець



Dealer stamp

Customer signature

